

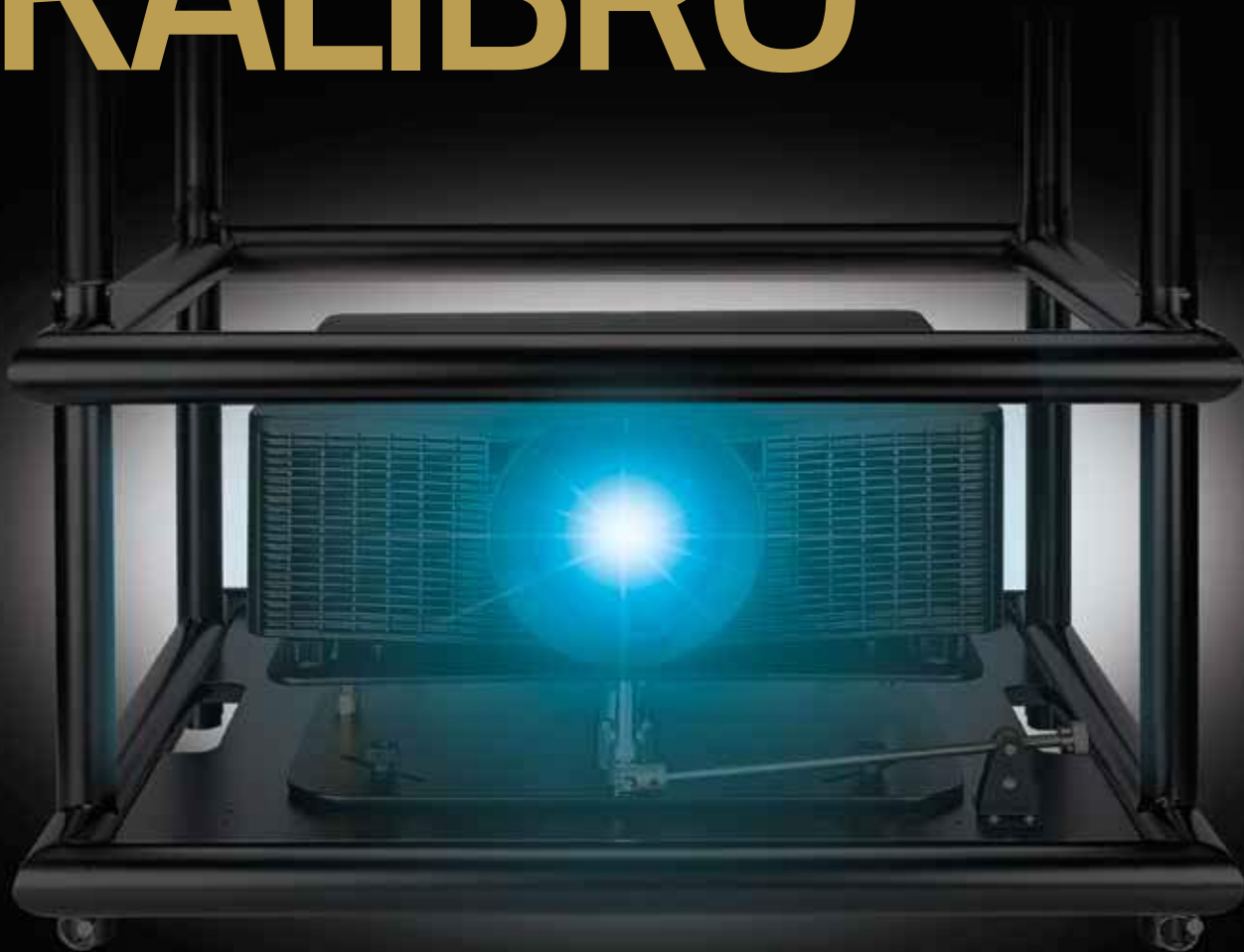

QUALITY ITALIAN SOLUTIONS

# KALIBRO°



СИСТЕМА СТЕКИРОВАНИЯ  
ПРОФЕССИОНАЛЬНЫХ  
ВИДЕОПРОЕКТОРОВ

 **euromet**<sup>TM</sup>  
STANDING INNOVATION

ТОЧНОСТЬ,  
БЕЗОПАСНОСТЬ,  
НАДЕЖНОСТЬ.





# ФОКУС НА ТОЧНОСТИ.



## KALIBRO°

Профессиональное решение для стекирования проекторов и трехмерной проекции (3D).

**KALIBRO°** - это уникальное запатентованное EUROMET решение, которое позволяет осуществлять микрорегулировку по всем осям при помощи латунных ручек, расположенных по бокам, для точного выравнивания фокуса проекторов, что обеспечивает максимальную точность, которая

необходима для наилучшего трехмерного проецирования и качества изображения. Располагается как в портретном, так и в ландшафтном положении, а также при любом другом наклоне угла.

**KALIBRO°** является оптимальным и необходимым решением для данного типа применения.





## 100% ИТАЛЬЯНСКОЕ КАЧЕСТВО

Итальянский производитель Euromet уделяет особое внимание высокому качеству изделий, которое означает внимание к деталям. Вся продукция полностью разработана, спроектирована и изготовлена в Италии. По этим причинам в компании создали неологизм «Qualitaly».

РЕКОМЕНДОВАНО

**CHRISTIE**

РЕКОМЕНДОВАНО

**EPSON**  
EXCEED YOUR VISION

## СТЕКИРОВАНИЕ ПРОЕКТОРОВ

Установленные в стек проекторы должны быть правильно выровнены друг относительно друга, чтобы проекционное изображение было точным. Для выравнивания изображения используется регулировка по высоте, наклон или вращение. Каждая регулировочная рукоятка имеет фиксирующий установочный винт.

Перед настройкой установочный винт требуется ослабить.

Когда регулировки завершены, установочный винт затягивается для блокировки настроек изображения.





 +/-10° настройка фокуса  
Поворот (вращение изображения  
по часовой стрелке  
или против часовой стрелки)



 +/-5° настройка фокуса  
Высота (регулировка изображения  
вверх и вниз)

 Сдвиг  
(перемещение изображения  
влево и вправо, 4 регулятора)



 **euromet**<sup>TM</sup>  
STANDING INNOVATION

1 0 0 % P R O U D L Y M A D E I N I T A L Y

# ИЗОБРАЖЕНИЕ КОТОРОЕ ВЫ НЕ ПРЕДСТАВЛЯЛИ.

## KALIBRO<sup>o</sup> Технические характеристики

Материал рамы: сталь

Материал регулирующей системы Z-Kalibro:  
латунь, нержавеющая сталь и алюминий

Регулировка по высоте: +/- 5°

Сдвиг: +/- 5°

Поворот: +/- 10°

Максимальная нагрузка на основание: 30 кг

Масса: 29 кг

Вес брутто (с упаковкой): 33,5 кг

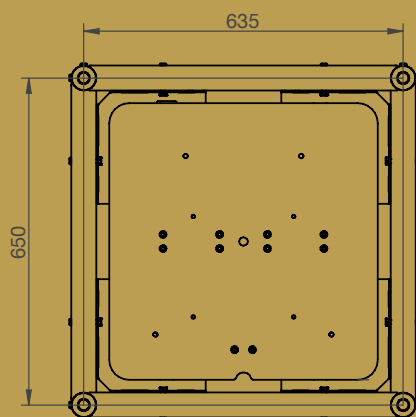
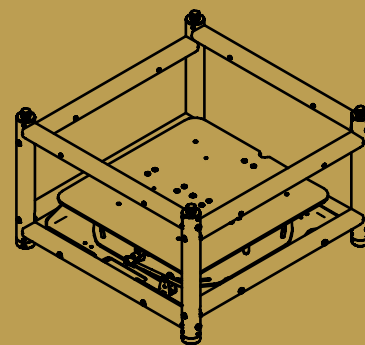
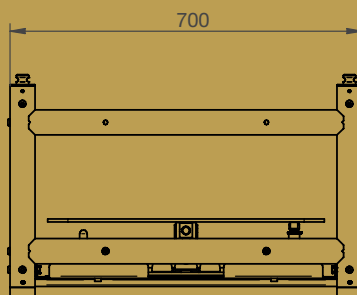
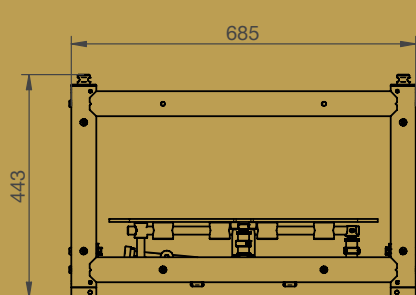

Размеры изделия являются исключительно ориентировочными и настраиваются в соответствии с индивидуальными параметрами видеопроектора.