



Сетевой потоковый предусилитель

WXC-50

Инструкция по эксплуатации (Расширенное)

Перед использованием аппарата прочтите прилагаемую "Инструкция по эксплуатации (Основное)".

musicCast

RU

СОДЕРЖАНИЕ

ПЕРЕД ИСПОЛЬЗОВАНИЕМ ДАННОГО АППАРАТА

Принадлежности.....	4
Подготовка пульта ДУ.....	4
Подготовка беспроводной антенны.....	4
О данном руководстве.....	4
Функции.....	5
Простое наслаждение музыкой.....	5
Общий доступ к музыке с помощью MusicCast-совместимых устройств.....	6
Названия компонентов и их функции.....	7
Передняя панель.....	7
Задняя панель.....	8
Пульт ДУ.....	10
Индикаторы на передней панели.....	11
ПОДГОТОВКА	12
Расположение аппарата.....	12
Горизонтальное расположение.....	12
Вертикальное расположение.....	12
Подключение аудиосистемы.....	12
Для аудиосистемы с аналоговым стереофоническим аудиовыходом.....	13
Для аудиосистемы с цифровым оптическим / коаксиальным аудиовыходом.....	13
Для других аудиосистем.....	14
Подключение усилителя мощности.....	14
Подключение сабвуфера.....	15
Подключение внешних устройств.....	15
Для внешнего устройства с цифровым оптическим аудиовыходом.....	15
Для внешнего устройства с аналоговым стереофоническим аудиовыходом.....	15
Подключение силового кабеля.....	16
Установка питания в положение включения/режим ожидания	16
Подключение к сети.....	16
Беспроводное подключение к сети.....	17
Подключение к проводной сети.....	19

Настройка MusicCast.....	19
Установка приложения MusicCast CONTROLLER на мобильном устройстве.....	19
Добавление аппарата к сети MusicCast.....	19

ВОСПРОИЗВЕДЕНИЕ 21

Воспроизведение музыки с помощью MusicCast CONTROLLER	21
Музыка на мобильном устройстве.....	21
Интернет-радио.....	21
Музыка, хранящаяся на медиа-серверах (ПК/NAS).....	21
Онлайновые потоковые сервисы.....	22
Музыка, хранящаяся на запоминающем устройстве USB.....	23
Сохранение воспроизводимой песни/станции в виде предустановки.....	23
Воспроизведение музыки с других устройств.....	24
Прослушивание музыки с внешнего источника.....	24
Воспроизведение музыки с помощью Bluetooth®.....	25
Воспроизведение музыки с помощью AirPlay.....	27

УПРАВЛЕНИЕ АППАРАТОМ ИЗ ВЕБ-БРАУЗЕРА 28

Веб-управление с помощью ПК.....	28
Отображение экрана Web Control.....	28
Конфигурация с помощью Windows.....	28
Конфигурация с помощью Mac OS.....	28
Операции на экране Web Control.....	29

КОНФИГУРАЦИЯ РАСШИРЕННЫХ ФУНКЦИЙ 30

Конфигурация из веб-браузера.....	30
SETTINGS1.....	30
SETTINGS2.....	31
Конфигурация экрана расширенных настроек в приложении мобильного устройства.....	33

Обновление встроенного ПО аппарата через сеть.....	37
Обновление с помощью MusicCast CONTROLLER.....	37
Обновление с помощью запоминающего устройства USB.....	37
Настройка беспроводного подключения вручную.....	38
Перезапуск аппарата.....	38
Восстановление настроек по умолчанию.....	38
Поиск и устранение неисправностей.....	40
Общие.....	40
Сеть.....	41
Bluetooth®.....	42
Таблица ошибок индикатора STATUS.....	43
Глоссарий.....	44
Товарные знаки.....	44
Поддерживаемые устройства и форматы файлов.....	45
Поддерживаемые устройства.....	45
Форматы файлов.....	45
Технические характеристики.....	46

ПЕРЕД ИСПОЛЬЗОВАНИЕМ ДАННОГО АППАРАТА

Принадлежности

Убедитесь, что следующие элементы включены в комплект поставки.

Пульт ДУ

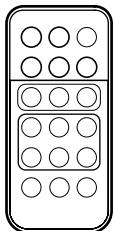

Подставка x 2

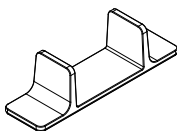

Беспроводная антенна



Накладка для предохранения от скольжения (6 накладок, включая 2 запасные)



Силовой кабель

Инструкция по эксплуатации (Основное)

Подготовка пульта ДУ

Перед использованием пульта ДУ удалите изолирующий лист.

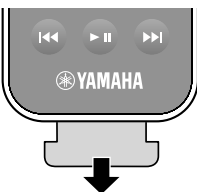

Подготовка беспроводной антенны

Подсоедините беспроводную антенну и установите ее вертикально.

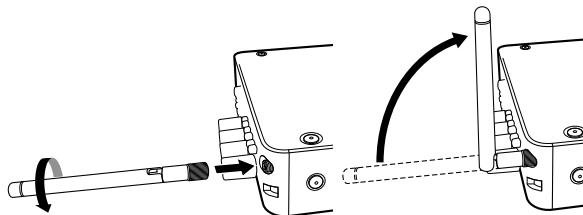

Уведомление

- Не прилагайте к беспроводной антенне слишком больших усилий. Это может привести к повреждению антенны.
- Проверьте, в каком направлении может поворачиваться соединение антенны, и сгибайте антенну только в этом направлении.
- Не удаляйте антенну.

О данном руководстве

- В данном руководстве мобильные устройства под управлением iOS и Android вместе именуются “мобильными устройствами”. Конкретный тип мобильного устройства указывается в объяснениях по мере необходимости.
- В данном руководстве iPhone, iPad и iPod Touch вместе описаны как “iPhone”.
- В результате усовершенствований изделия технические характеристики и внешний вид аппарата могут изменяться без уведомления.
- Обновления, предлагающие улучшения функциональности специального приложения “MusicCast CONTROLLER” для мобильных устройств, могут быть доступны без предварительного уведомления.

Уведомление:

Указывает на меры предосторожности при использовании для предотвращения возможной неисправности/повреждения аппарата.

Примечание:

Указывает на инструкции и дополнительные инструкции по оптимальному использованию.

Данный аппарат оснащен множеством полезных функций.

Простое наслаждение музыкой

С помощью специального приложения “MusicCast CONTROLLER” на мобильном устройстве, например, смартфоне, можно легко выбирать музыку для воспроизведения и выполнять настройку аппарата без пульта ДУ. Более подробную информацию можно найти по запросу “MusicCast CONTROLLER” в App Store или Google Play™.

Возможности MusicCast CONTROLLER

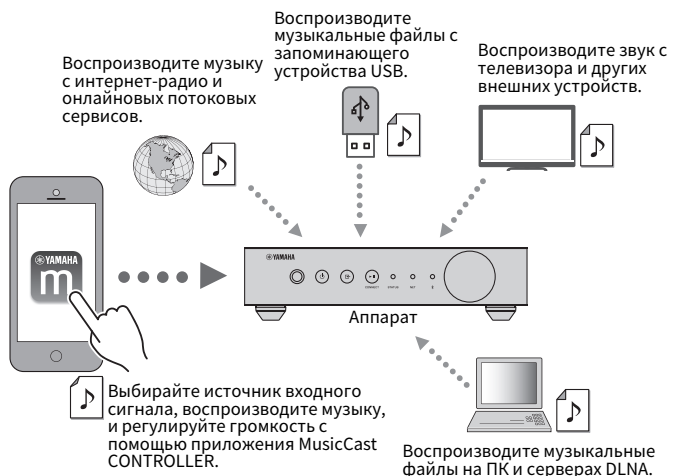

Выбор и воспроизведение различного содержимого

- Воспроизводите музыку с мобильного устройства
- Выберите интернет-радиостанцию
- Выберите потоковый сервис
- Воспроизводите музыкальные файлы на ПК и серверах DLNA

- Воспроизводите музыкальные файлы с запоминающего устройства USB

Примечание

Для выбора музыкальных файлов на ПК и серверах DLNA или музыкальных файлов, хранящихся на запоминающем устройстве USB, необходимо специальное приложение “MusicCast CONTROLLER” для мобильных устройств.

Управление и настройка аппарата

- Выбирайте источник входного сигнала, регулируйте громкость и приглушайте выводимый звук
- Выбирайте из широкого диапазона функций обработки звука

Возможности без MusicCast CONTROLLER

- Воспроизведение звука с внешних устройств (телевизоров, CD-проигрывателей и т.п.)
- Воспроизведение музыкальных файлов, хранящихся на устройстве Bluetooth, и наслаждение музыкой, воспроизводимой на аппарате с помощью колонок/наушников Bluetooth
- Воспроизведение музыки с iTunes или iPhone/iPad/iPod touch через сеть с помощью AirPlay

Общий доступ к музыке с помощью MusicCast-совместимых устройств

Путем подключения к сети аппарата и MusicCast-совместимых устройств в разных комнатах можно легко установить общий доступ и наслаждаться музыкой с помощью MusicCast-совместимых устройств в любой точке дома.

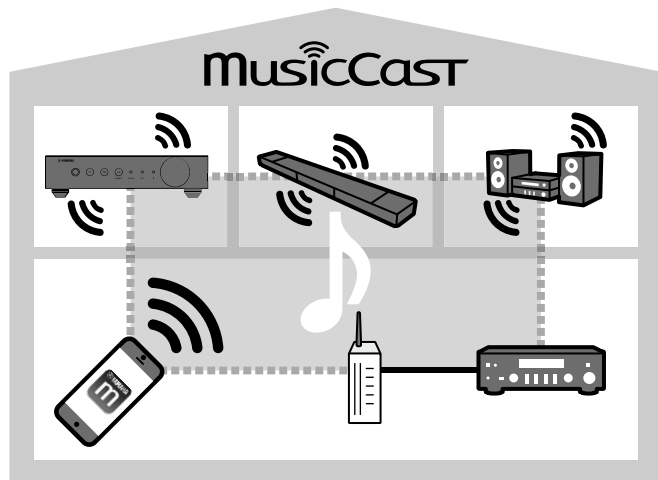

Названия компонентов и их функции

Далее приведены названия и функции компонентов аппарата и прилагаемого пульта ДУ.

Передняя панель

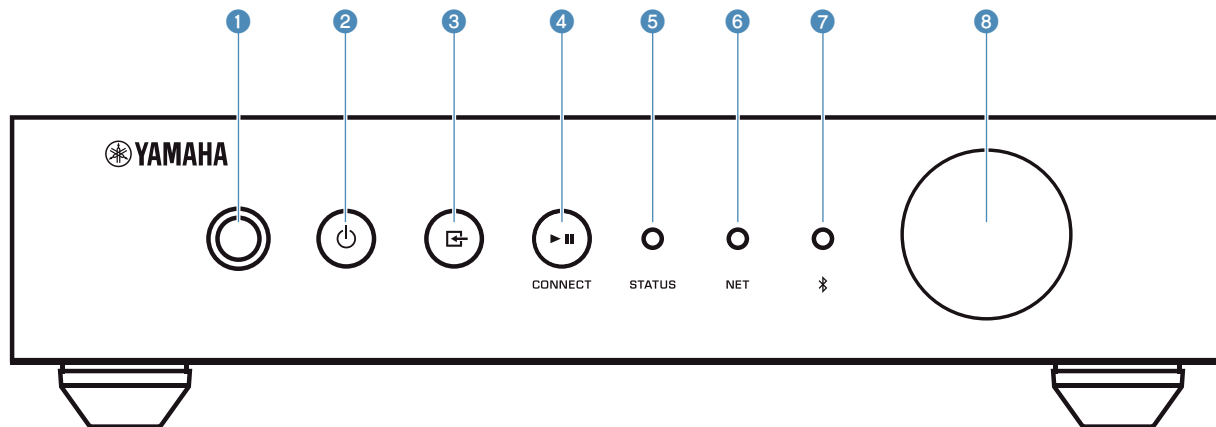

1 Сенсор дистанционного управления

Получение сигналов с пульта ДУ.

2 Кнопка (питание)

Переключение питания аппарата в положение включения/режим ожидания.

3 Кнопка (вход)

Выбор источника входного сигнала.

Удерживание в течение 3 секунд позволяет настраивать беспроводное сетевое подключение с помощью кнопки WPS маршрутизатора беспроводной локальной сети (с. 18).

4 Кнопка (воспроизведение/пауза) (CONNECT)

Возобновление воспроизведения или временная остановка воспроизведения.

Удерживание в течение 5 секунд позволяет выполнять конфигурацию настроек сети с помощью приложения MusicCast CONTROLLER (с. 19).

5 Индикатор STATUS

Указывает выбранный источник входного сигнала и состояние аппарата в зависимости от его цвета и того, горит он или мигает.

Примечание

Подробнее см. в “Индикаторы на передней панели” (с. 11)

6 Индикатор NET

Горит, когда аппарат подключен к проводной или беспроводной (Wi-Fi) сети.

7 Индикатор Bluetooth

Горит во время установки подключения Bluetooth.

8 Ручка громкости

Регулировка громкости.

Задняя панель

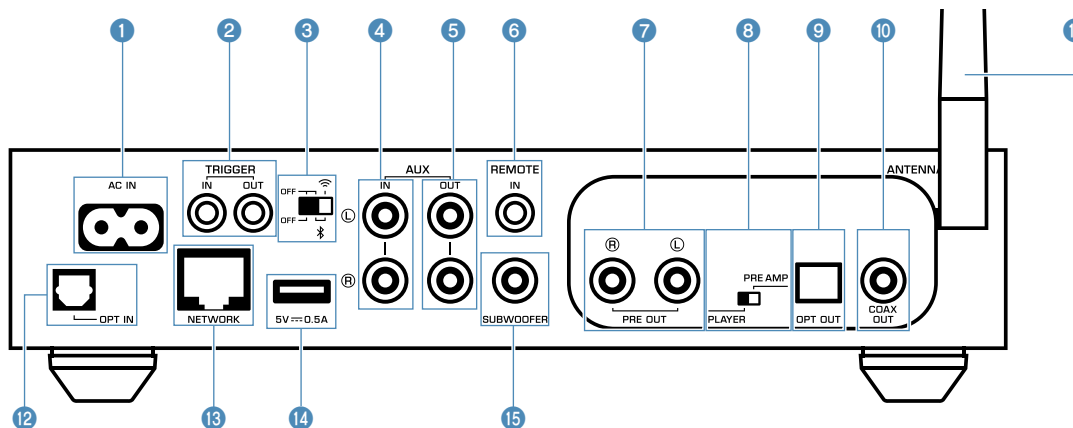

1 Гнездо AC IN

Для подключения поставляемого силового кабеля (с. 16).

2 Гнезда TRIGGER IN/OUT

Для подключения к устройствам, поддерживающим функцию триггера (с. 14, с. 15).

3 Переключатель беспроводной сети

Включение/выключение беспроводной связи (беспроводного подключения к локальной сети и Bluetooth).

Положение	Функция
	Включение беспроводного подключения к локальной сети и Bluetooth.
	Включение только подключения Bluetooth. При подключении к сети используйте проводное подключение к локальной сети.
	Выключение беспроводного подключения к локальной сети и Bluetooth. При подключении к сети используйте проводное подключение к локальной сети.

Примечание

После изменения положения данного переключателя обязательно отключите силовой кабель от настенной розетки переменного тока и снова подключите его.

4 Гнезда AUX IN

Для подключения к аудиокомпонентам (например, аудиопроигрывателям), оснащенным аналоговым выходом (с. 15).

5 Гнезда AUX OUT

Для подключения к аудиокомпонентам (например, предусилителям мощности), оснащенным аналоговым входом.

6 Гнездо REMOTE IN

Для подключения к внешнему компоненту для пульта ДУ. При подключении приемника инфракрасных сигналов к гнезду REMOTE IN можно управлять аппаратом с помощью поставляемого пульта ДУ, даже если аппарат находится вне поля зрения.

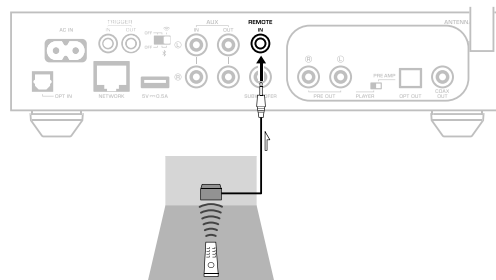

7 Гнезда PRE OUT

Для подключения к аудиокомпонентам (например, мини-системам, компонентам Hi-Fi, аудио-видеореисерам или усилителям мощности), оснащенным аналоговым входом (с. 13).

8 Переключатель режимов

Для переключения аппарата между режимом проигрывателя и режимом предусилителя.

Режим	Функция
PLAYER	Громкость контролируется с помощью аудиоустройств, подключенных к гнездам PRE OUT / OPT OUT / COAX OUT. Аппарат выводит звук с максимальной громкостью. Кроме того, некоторые эффекты обработки звука (Equalizer, Enhancer, Bass Extension, Direct, Monaural Downmix и Speaker Type) выключены.
PRE AMP	Громкость контролируется с помощью аппарата или приложения MusicCast CONTROLLER.

9 Гнездо OPT OUT

Для подключения к аудиокомпонентам, оснащенным оптическим цифровым входом (с. 13).

10 Гнездо COAX OUT

Для подключения к аудиокомпонентам, оснащенным коаксиальным цифровым входом (с. 13).

11 Беспроводная антенна

Для беспроводного подключения (Wi-Fi) к сети и подключения Bluetooth (с. 4).

12 Гнездо OPT IN

Для подключения к аудиокомпонентам, оснащенным оптическим цифровым выходом (с. 15).

13 Гнездо NETWORK

Для проводного подключения к сети (с. 19).

Примечание

- При использовании беспроводного подключения к локальной сети (Wi-Fi), проводное подключение к локальной сети не требуется.
- При воспроизведении содержимого с высоким разрешением (с. 44) через сеть, рекомендуется использовать проводное подключение к сети для устойчивого воспроизведения.

14 Гнездо USB

Для подключения запоминающего устройства USB (с. 23).

15 Гнездо SUBWOOFER

Для подключения к сабвуферу со встроенным усилителем (с. 15).

Пульт ДУ

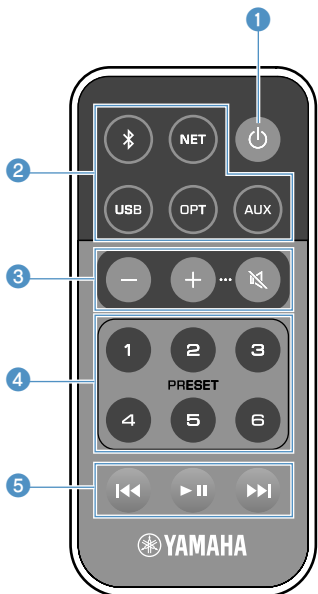

1 Кнопка $\text{\textcircled{I}}$ (питание)

Переключение питания аппарата в положение включения/режим ожидания.

2 Клавиши выбора источника входного сигнала

Выбор источника входного сигнала для воспроизведения.

$\text{\textcircled{B}}$ (Bluetooth) Вход Bluetooth

NET* Сетевой вход

USB* Гнездо USB

OPT Гнездо OPT IN

AUX Гнездо AUX IN

* Для выбора содержимого необходимо специальное приложение “MusicCast CONTROLLER” для мобильных устройств.

Примечание

Выборный источник входного сигнала обозначается с помощью индикатора состояния на передней панели (с. 11).

3 Кнопки регулировки громкости

Регулировка громкости.

+/- Регулировка громкости при воспроизведении.



(Отключение Приглушение выходного сигнала колонок звука)

Примечание

Для регулировки максимальной громкости см. “КОНФИГУРАЦИЯ РАСШИРЕННЫХ ФУНКЦИЙ” (с. 30).

4 Кнопки PRESET

Предустановка на аппарате альбомов или песен ПК/NAS, интернет-радиостанций и потоковых станций.

Для сохранения песни/станции нажмите и удерживайте одну из кнопок PRESET (от 1 до 6) в течение 3 секунд. После сохранения песни/станции для кнопки PRESET ее можно будет воспроизводить просто путем нажатия этой кнопки (с. 23).

5 Кнопки управления USB/NET

Управление воспроизведением при выборе USB или NET в качестве источника входного сигнала.

\textleftarrow Переход на начало воспроизводимой песни (нажмите и удерживайте для перехода к предыдущей песне).

$\text{\textbar}\text{\textbar}$ Воспроизведение/пауза.

\textrightarrow Переход к следующей песне.

Управление с помощью пульта ДУ

Направляйте пульт ДУ на сенсор ДУ на аппарате и оставайтесь в пределах рабочей зоны, изображенной ниже.

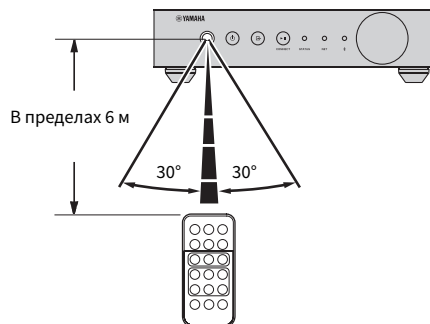

Замена батарейки

- 1 Нажав фиксатор в направлении “А”, сдвиньте держатель батарейки в направлении “В”, как показано ниже.
- 2 Проверьте “+” батарейки и установите ее в держатель батарейки.
- 3 Вставьте держатель батарейки в правильном положении.

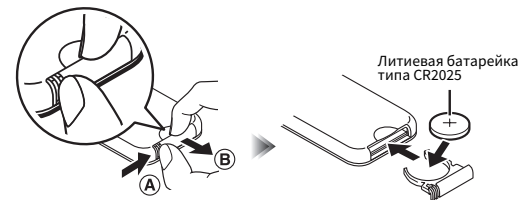

Индикаторы на передней панели

Выбранный источник входного сигнала и состояния аппарата обозначается с помощью трех индикаторов на передней панели. Ниже показана индикация в зависимости от их цвета и состояния (горит или мигает).

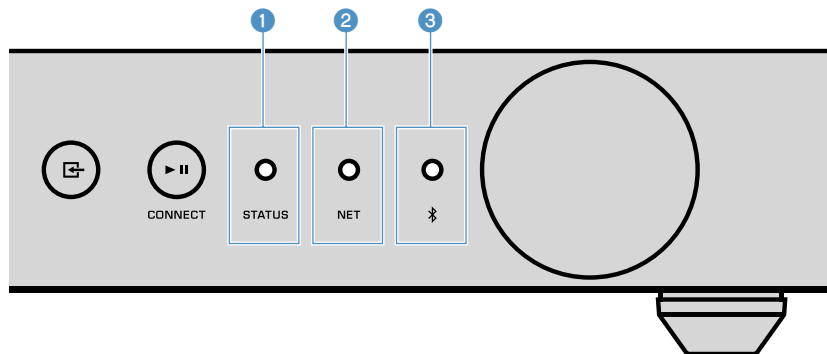

1 Индикатор STATUS

-	Не горит	Режим ожидания
● Красный	Горит	Режим ожидания сети или Bluetooth
	Мигает	Возникла ошибка
● Синий	Горит	Вход Bluetooth
● Зеленый	Горит	Сетевой вход
● Розовый	Горит	Вход AirPlay
● Голубой	Горит	Вход USB
● Пурпурный	Горит	Оптический цифровой вход
○ Белый	Горит	Вход AUX

Примечание

- Индикатор горит тем цветом, который соответствует кнопке выбора источника входного сигнала на пульте ДУ.
- Более подробные сведения об индикации ошибок см. в разделе “Таблица ошибок индикатора STATUS” (с. 43).

2 Индикатор NET

-	Не горит	Режим ожидания
● Зеленый	Горит	Сеть подключена
	Мигает	Настройка сетевого подключения

Примечание

Более подробные сведения о сетевых подключениях см. в разделе “Подключение к сети” (с. 16).

3 Индикатор (Bluetooth)

-	Не горит	Режим ожидания
● Синий	Горит	Bluetooth подключен
	Мигает	Выполнение сопряжения

Примечание

Более подробные сведения о подключениях Bluetooth см. в разделе “Воспроизведение музыки с помощью Bluetooth®” (с. 25).

ПОДГОТОВКА

Расположение аппарата

Расположите аппарат горизонтально или вертикально в зависимости от места в вашей комнате.

Примечание

Обеспечьте пространство для вентиляции по крайней мере равное 10 см сверху, сбоку и сзади аппарата.

Горизонтальное расположение

При расположении аппарата в горизонтальном положении прикрепите к ножкам наклейки для предохранения от скольжения.

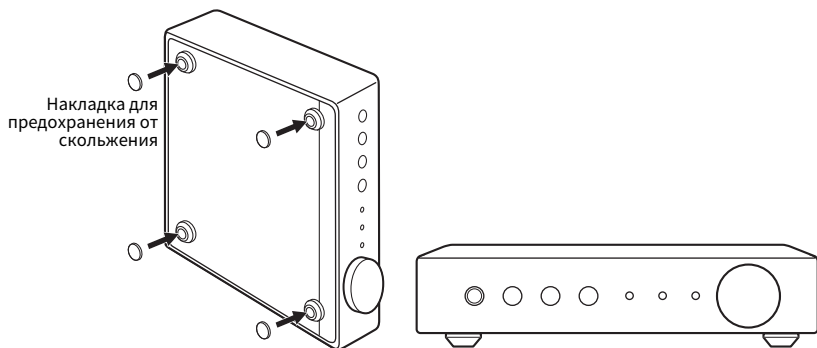

Вертикальное расположение

При расположении аппарата вертикально ослабьте винты для снятия ножек и прикрепите подставки к аппарату.

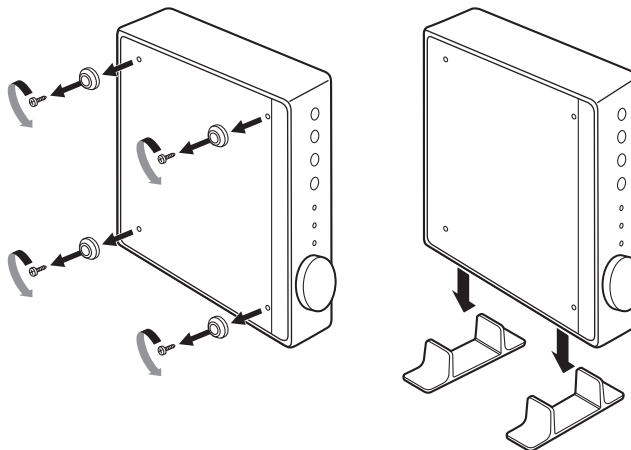

Примечание

Соблюдайте осторожность, чтобы не потерять снятые ножки и винты (по 4 шт. на каждую).

Подключение аудиосистемы

Подключите к аппарату аудиосистему с функцией управления громкостью (например, мини-системы, компоненты Hi-Fi или аудио-видеоусилители).

Примечание

- Установите переключатель режимов в зависимости от аудиосистемы (с. 8).
 - Управление громкостью с помощью аппарата или приложения “MusicCast CONTROLLER”: PRE AMP
 - Управление громкостью с помощью аудиосистемы: PLAYER
- Переключите аппарат в режим ожидания перед установкой переключателя режимов.

Для аудиосистемы с аналоговым стереофоническим аудиовходом

Подключите аудиосистему к аппарату с помощью продающегося отдельно аналогового штекерного стереокабеля.

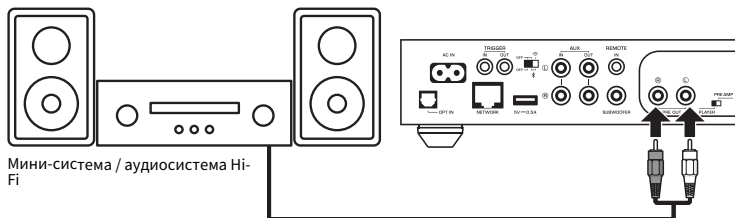

Для аудиосистемы с цифровым оптическим / коаксиальным аудиовходом

Подключите аудиосистему к аппарату с помощью продающегося отдельно цифрового оптического или цифрового коаксиального кабеля.

Примечание

- Запись цифрового аудиосигнала, выводимого с аппарата, невозможна.
- Сигналы DSD не выводятся.

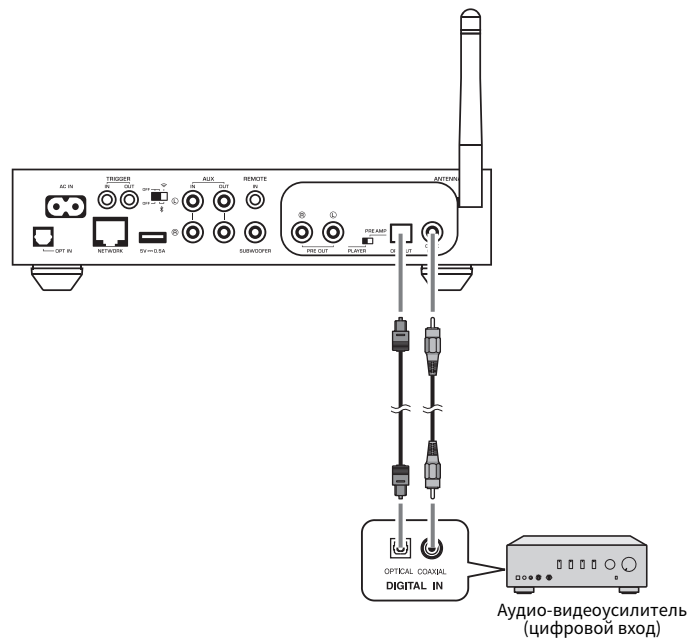

Для других аудиосистем

В следующей настройке подключения, в которой к аппарату подключается усилитель Hi-Fi Yamaha (серии A-S), при включении аппарата или переключении его в режим ожидания, усилитель серии A-S также автоматически включится или переключится в режим ожидания.

Примечание

- Переключите аппарат в режим ожидания перед установкой переключателя режимов.
- Для получения дополнительной информации о функции триггера см. Инструкция по эксплуатации усилителя серии A-S.

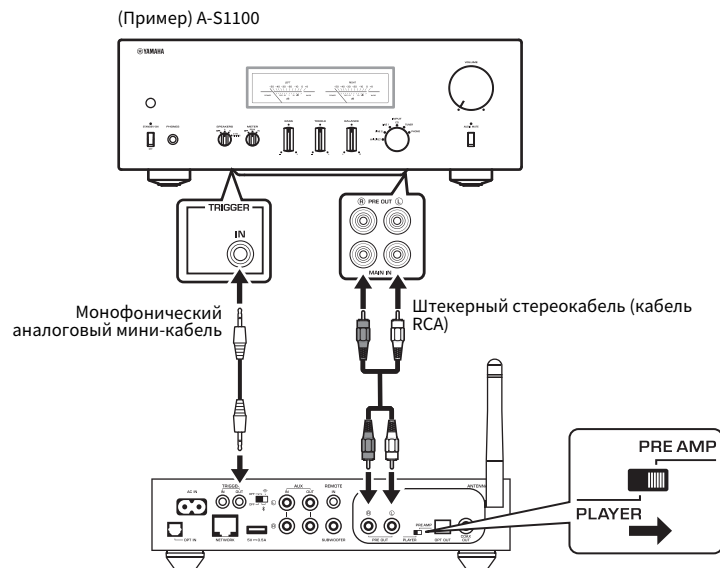

Подключение усилителя мощности

Подключите к аппарату аудиоустройства без функции управления громкостью, например, усилители мощности. Установите переключатель режимов в положение PRE AMP.

Примечание

- Во избежание громкого звука или неожиданного шума, перед подключением усилителя мощности обязательно отключите от настенной розетки переменного тока силовой кабель аппарата и выключите усилитель мощности.
- Переключите аппарат в режим ожидания перед установкой переключателя режимов.

Подключите усилитель мощности к аппарату с помощью продающегося отдельно аналогового штекерного стереокабеля.

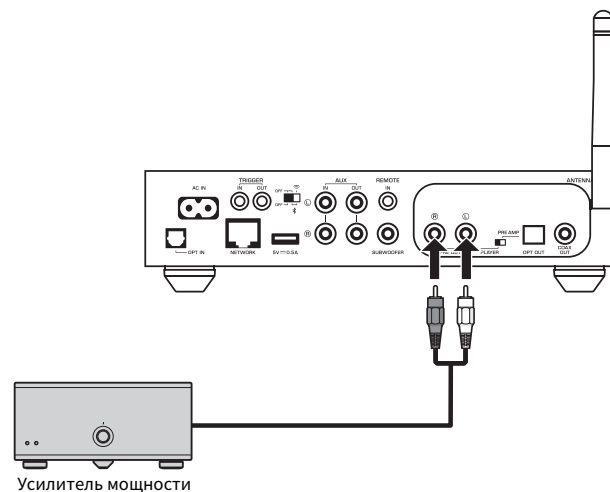

Примечание

Контролируйте громкость с помощью ручки громкости на передней панели аппарата, пульта ДУ или приложения "MusicCast CONTROLLER".

Подключение сабвуфера

Подключите сабвуфер (со встроенным усилителем) к аппарату с помощью продающегося отдельно штекерного аудиокабеля.

Примечание

Перед подключением сабвуфера отключите силовой кабель аппарата от настенной розетки переменного тока и выключите сабвуфер.

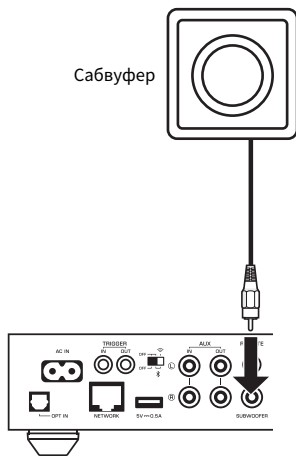

Примечание

- Вы можете регулировать громкость или подавление высокочастотных составляющих, если сабвуфер оснащен этими функциями.
- Если сабвуфер Yamaha имеет поддержку системного подключения, его питание можно контролировать синхронно с питанием аппарата с помощью функции триггера. Если сабвуфер подключен к аппарату с помощью продающегося отдельно кабеля с мини-штекером, при переключении аппарата между режимами включения и ожидания сабвуфер будет автоматически включаться и выключаться. Подробнее см. в инструкции по эксплуатации сабвуфера.

Сабвуфер Yamaha

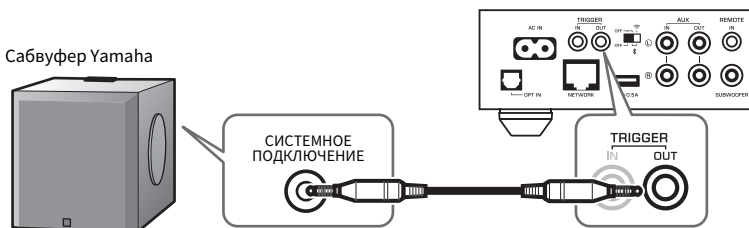

Подключение внешних устройств

Подключите к аппарату внешние устройства, например, телевизор или CD-проигрыватель.

Для внешнего устройства с цифровым оптическим аудиовыходом

Используйте продающийся отдельно цифровой оптический кабель.

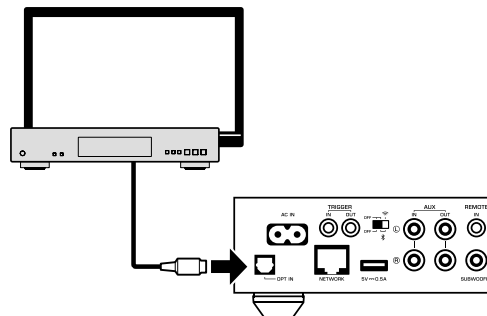

Для внешнего устройства с аналоговым стереофоническим аудиовыходом

Используйте продающийся отдельно аналоговый штекерный стереокабель.

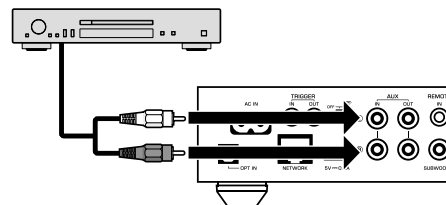

Подключение силового кабеля

После выполнения всех подключений, вставьте поставляемый силовой кабель в гнездо AC IN на задней панели, а затем подключите силовой кабель к настенной розетке переменного тока.

В настенную розетку переменного тока

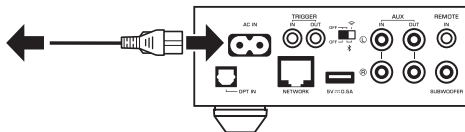

Установка питания в положение включения/режим ожидания

Воспользуйтесь кнопкой  (питание) на передней панели или пульте ДУ для переключения питания аппарата между положениями включения и режима ожидания.

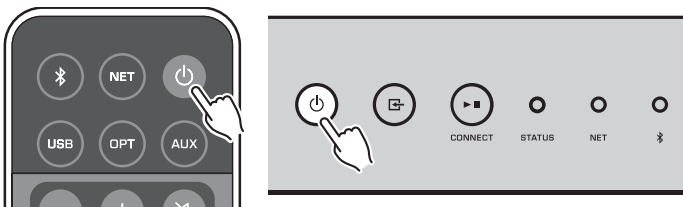

Подключение к сети

Выберите, нужно ли использовать проводное или беспроводное сетевое подключение в зависимости от сетевой среды.

Подключение к беспроводному маршрутизатору (точка доступа)

Выберите один из перечисленных ниже способов подключения в соответствии с сетевой средой.

- Подключение с помощью MusicCast CONTROLLER
 - Выполните инструкции на экране MusicCast CONTROLLER (с. 19)
- Подключение с помощью настройки Wi-Fi устройства iOS (iPhone/iPad/iPod Touch)
 - Используйте настройки Wi-Fi устройства iOS (с. 17)
- Подключение с помощью кнопки WPS на беспроводном маршрутизаторе (точке доступа)
 - Выполните настройку с помощью кнопки WPS (с. 18)

- Подключение к беспроводному маршрутизатору (точке доступа) без кнопки WPS
 - Настройте беспроводное подключение вручную (с. 38)

Подключение с помощью проводного маршрутизатора

- Выполните подключение с помощью функции автоматической настройки маршрутизатора
 - Выполните подключение к сети, просто подключившись к ней с помощью кабеля (с. 19)

Примечание

При воспроизведении содержимого с высоким разрешением (с. 44) через сеть, рекомендуется использовать проводное подключение к сети для устойчивого воспроизведения.

Беспроводное подключение к сети

Подключите аппарат к беспроводному маршрутизатору (точке доступа) с помощью беспроводного подключения (Wi-Fi). Также можно подключить аппарат к беспроводной сети с помощью MusicCast CONTROLLER (с. 19).



Примечание

Для выполнения беспроводного подключения включите переключатель беспроводной сети на задней панели.

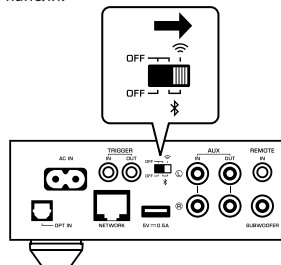

Использование настроек Wi-Fi на устройстве iOS (WAC)

Вы можете легко настроить беспроводное подключение, применив параметры подключения с помощью (Wi-Fi) на устройствах iOS (iPhone/iPad/iPod touch).

Прежде чем продолжить, убедитесь, что устройство iOS подключено к беспроводному маршрутизатору (точке доступа).

Примечание

- Для использования настроек Wi-Fi на устройстве iOS должна быть установлена iOS 7 или более поздняя версия.
- Процесс использования приведет к сбросу сохраненных настроек и информации указанной учетной записи об учетных записях музыкальных потоковых сервисов, сохраненных предустановок, настроек Bluetooth и закладок интернет-радиостанций.
- Аппарат автоматически запускает WAC только во время первого включения. Если WAC не запускается автоматически, восстановите заводские настройки аппарата по умолчанию (с. 38), а затем выполните процедуру ниже.

1 Включите аппарат.

Индикатор NET на передней панели мигает во время процесса совместного использования.

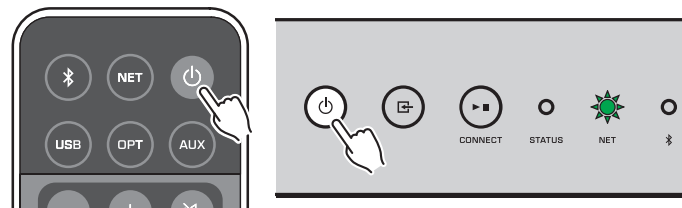

2 На устройстве iOS выберите аппарат в качестве колонки AirPlay на экране Wi-Fi.

iOS 9 (в качестве примера приводится версия на англ. языке)

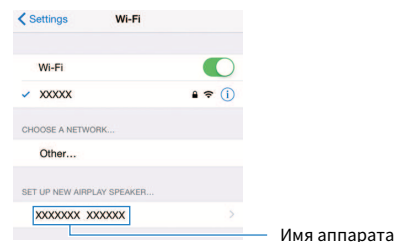

3 Выберите сеть (точку доступа), существующие настройки которой нужно использовать для аппарата.

После завершения процесса использования существующей настройки аппарат будет автоматически подключен к выбранной сети (точке доступа).

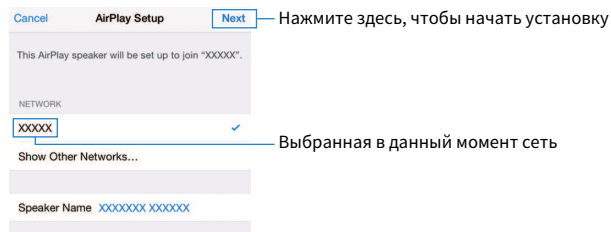

3 Нажмите кнопку WPS на беспроводном маршрутизаторе (точке доступа).

После завершения процесса подключения индикатор NET будет гореть зеленым цветом.

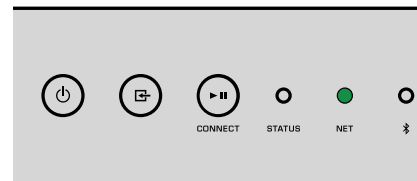

Примечание

Кнопку WPS на беспроводном маршрутизаторе (точке доступа) необходимо нажать в течение 2 минут после завершения Шага 2. По прошествии 2 минут операция настройки будет отменена.

Использование конфигурации кнопки WPS (WPS)

Беспроводное подключение можно легко настроить одним нажатием кнопки WPS беспроводного маршрутизатора.

1 Включите аппарат.

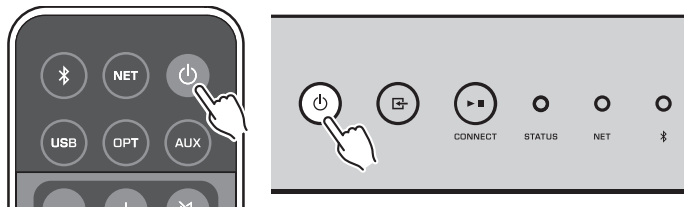

2 Удерживайте нажатой кнопку INPUT на передней панели в течение 3 секунд.

Индикатор NET на передней панели мигает во время процесса подключения.

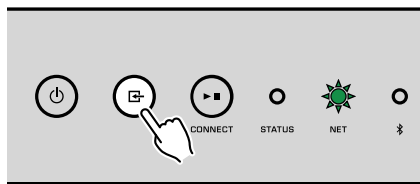

Подключение к проводной сети

Для подключения данного аппарата к маршрутизатору используйте продающийся в торговой сети сетевой кабель STP (CAT-5 или более скоростной кабель прямого подключения).

Примечание

При воспроизведении содержимого с высоким разрешением (с. 44) через сеть, рекомендуется использовать проводное подключение к сети для устойчивого воспроизведения.

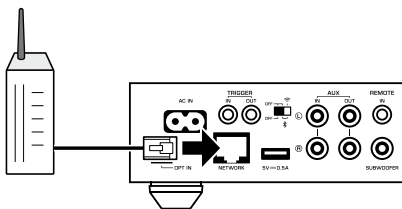

Включите аппарат. Будет автоматически выполнена конфигурация настроек сети.

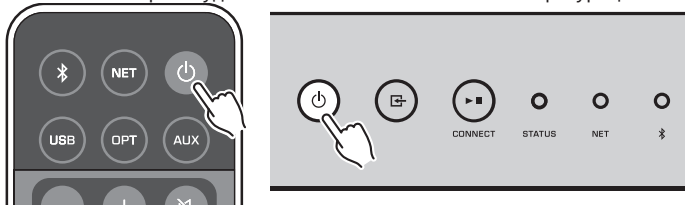

После установки подключения индикатор NET на передней панели будет гореть зеленым цветом.

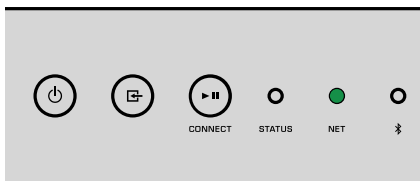

Настройка MusicCast

MusicCast позволяет использовать музыку во всех комнатах с помощью различных устройств.

Вы можете легко управлять аппаратом, а также наслаждаться музыкой со смартфона, ПК, привода NAS и музыкального потокового сервиса в любой точке дома с помощью одного простого в использовании приложения: “MusicCast CONTROLLER” для мобильных устройств. Для получения более подробной информации и списка MusicCast-совместимых изделий, посетите веб-сайт Yamaha.

Установка приложения MusicCast CONTROLLER на мобильном устройстве

Выполните поиск приложения “MusicCast CONTROLLER” на App Store или Google Play™ и установите его на мобильном устройстве.

Добавление аппарата к сети MusicCast

Выполните описанную ниже процедуру для добавления аппарата к сети MusicCast.

Заодно также можно одновременно выполнить конфигурацию настроек беспроводной сети аппарата.

Примечание

- Заранее подключите мобильное устройство, на котором установлено приложение “MusicCast CONTROLLER”, к беспроводному маршрутизатору (точке доступа).
- Понадобятся SSID и ключ безопасности для вашей сети.

1 Нажмите значок приложения “MusicCast CONTROLLER” на мобильном устройстве и нажмите “Setup”.

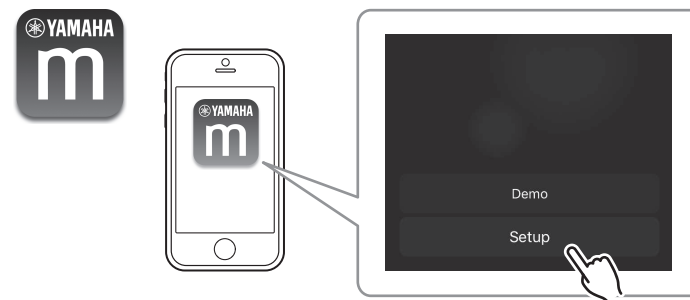

Примечание

Если к сети уже подключены другие совместимые с MusicCast устройства, нажмите “Settings”, а затем “Add New Device”.

2 Выполните операции с приложением “MusicCast CONTROLLER”,
следуя инструкциям на экране для настройки сети.

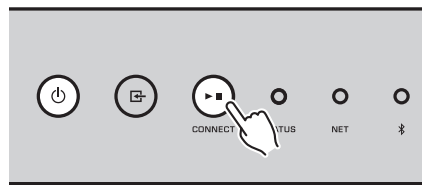
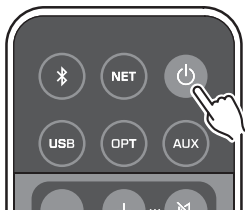

Удерживайте кнопку CONNECT в течение 5 секунд.

После установки подключения индикатор NET на передней панели будет гореть зеленым цветом.

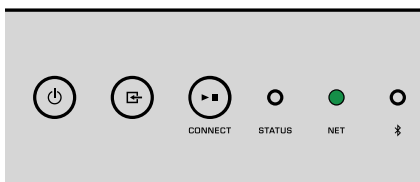

ВОСПРОИЗВЕДЕНИЕ

Воспроизведение музыки с помощью MusicCast CONTROLLER

Вы можете воспроизводить музыку с помощью MusicCast CONTROLLER (с. 19) на мобильном устройстве. На экране MusicCast CONTROLLER выберите название комнаты, указанной для аппарата, а затем воспроизведите содержимое.

Примечание

Для воспроизведения содержимого из Интернета необходимо подключить аппарат к Интернету.

Музыка на мобильном устройстве

С помощью мобильного устройства, на котором установлено приложение MusicCast CONTROLLER, можно использовать аппарат для воспроизведения музыкальных файлов, хранящихся на мобильном устройстве.

1 Выберите .

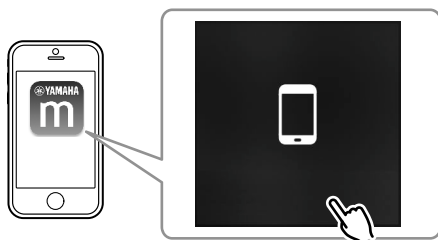

2 Выберите музыкальный файл, который нужно воспроизвести.

Интернет-радио

Прослушивание интернет-радиостанций возможно в любой точке мира.

Примечание

- В течение определенного времени прием некоторых интернет-радиостанций может быть невозможен или недоступен.
- Аппарат использует базу данных интернет-радиостанций iTunes.
- Данная служба может быть отключена без уведомления.

Выбор интернет-радиостанции

1 Выберите “Net Radio”.

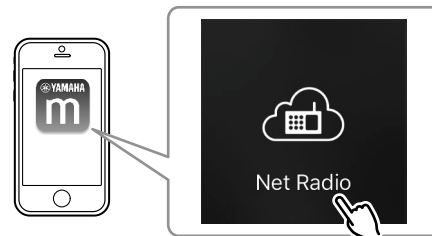

2 Выберите радиостанцию, на которую нужно настроиться.

Сохранение избранных интернет-радиостанций

Можно сохранять избранные интернет-радиостанции в папке “Bookmarks” на мобильном устройстве.

1 Выберите любую из интернет-радиостанций на экране MusicCast CONTROLLER.

2 Нажмите на экране воспроизведения и выберите “Add Bookmark”.

Примечание

Можно быстро получить доступ к сохраненным интернет-радиостанциям, выбрав Net Radio, затем Bookmarks, затем My_Favorites.

Музыка, хранящаяся на медиа-серверах (ПК/NAS)

Аппарат может воспроизводить музыкальные файлы, хранящиеся на ПК и устройствах Network Attached Storage (NAS), подключенных к сети.

Примечание

- Для использования этой функции данный аппарат и ПК/NAS должны быть подключены к одному и тому же маршрутизатору (с. 16).
- Для воспроизведения музыкальных файлов серверное ПО, установленное на ПК/NAS, должно поддерживать форматы музыкальных файлов, которые нужно воспроизвести.
- Воспроизведение аудио может быть прерывистым при использовании беспроводного подключения к Сети. В этом случае используйте проводное подключение.

■ Настройка общего доступа к музыкальным файлам

Для воспроизведения музыкальных файлов, хранящихся на ПК или DLNA-совместимом NAS, необходимо настроить параметры совместного использования носителей на каждом музыкальном сервере.

Процедура настройки может отличаться в зависимости от ПО ПК и сервера DLNA. Процедуры и примеры настройки для Windows Media Player 12 и Windows Media Player 11.

Примечание

В случае ПК/NAS с другим установленным ПО сервера DLNA, см. инструкцию по эксплуатации для устройства или ПО и выполните конфигурацию настроек общего доступа к файлам мультимедиа.

Для Windows Media Player 12

- 1 Запустите Windows Media Player 12 на ПК.
- 2 Выберите “Stream”, затем “Turn on media streaming”.
- 3 Нажмите “Turn on media streaming”.
- 4 Выберите “Allowed” из раскрывающегося списка рядом с названием модели аппарата.
- 5 Нажмите “OK” для выхода.

Для Windows Media Player 11

- 1 Запустите Windows Media Player 11 на ПК.
- 2 Выберите “Library”, затем “Media Sharing”.
- 3 Отметьте флажком поле “Share my media to”, выберите значок аппарата и нажмите “Allow”.
- 4 Нажмите “OK” для выхода.

■ Воспроизведение музыкальных файлов

- 1 Выберите “Server”.

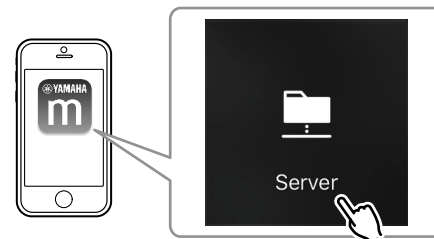

- 2 Выберите музыкальный файл, который нужно воспроизвести.

Онлайнные потоковые сервисы

С помощью потоковых сервисов вы можете прослушивать миллионы песен.

Примечание

Поддержка музыкальных потоковых сервисов зависит от страны и региона, в которых используется данное устройство.

■ Выбор потокового сервиса по имени станции

- 1 Выберите потоковый сервис на экране MusicCast CONTROLLER.

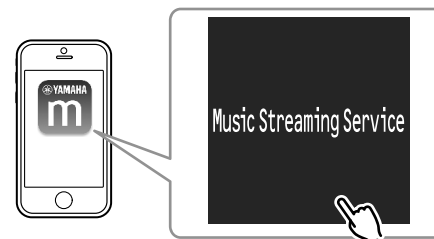

- 2 Выберите станцию, на которую нужно настроиться.

Музыка, хранящаяся на запоминающем устройстве USB

Данный аппарат может воспроизводить музыкальные файлы, хранящиеся на запоминающем устройстве USB.

Примечание

Подключите устройство USB прямо к гнезду USB на аппарате. Не используйте кабельные удлинители.

1 Подключите запоминающее устройство USB к гнезду USB.

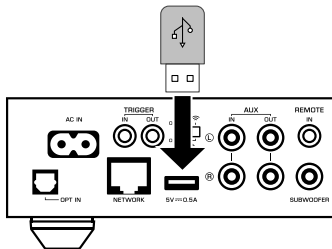

2 Выберите "USB".

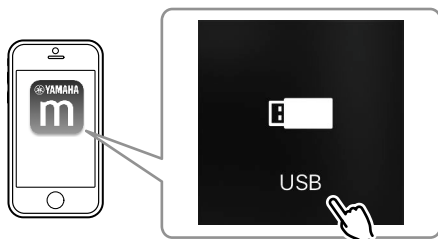

3 Выберите музыкальный файл, который нужно воспроизвести.

Примечание

Останавливайте воспроизведение с запоминающего устройства USB перед его отключением от гнезда USB.

Сохранение воспроизводимой песни/станции в виде предустановки

С помощью MusicCast CONTROLLER на устройстве можно сохранить до 40 альбомов или песен, хранящихся на ПК/NAS, интернет-радиостанций и потоковых станций.

Первые 6 предустановок можно сохранить/вызвать с помощью поставляемого пульта ДУ.

Примечание

Кнопки PRESET с 1 по 6 на пульте ДУ соответствуют номерам предустановок с 1 по 6, сохраненным с помощью MusicCast CONTROLLER. При сохранении песни/станции для кнопки PRESET на пульте ДУ, ранее сохраненная песня/станция будет перезаписана.

■ Сохранение песни/станции с помощью пульта ДУ

- 1 Воспроизведите песню/станцию, которую нужно сохранить.
- 2 Удерживайте нажатой любую из кнопок PRESET с 1 по 6 на пульте ДУ в течение 3 секунд.

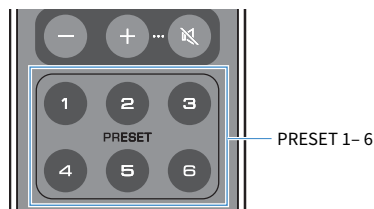

После завершения сохранения индикатор STATUS на передней панели мигнет один раз синим цветом.

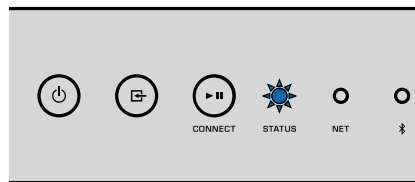

Примечание

- Если индикатор STATUS мигнет один раз красным цветом, выбранную песню/станцию нельзя сохранить. Попробуйте сохранить другую песню/станцию.
- Если в течение 3 секунд удерживать кнопку PRESET, для которой уже сохранена песня/станция, ранее сохраненная песня/станция будет перезаписана.

■ Вызов сохраненной песни/станции с помощью пульта ДУ

- 1 На пульте ДУ нажмите кнопку PRESET, для которой сохранена песня/станция.

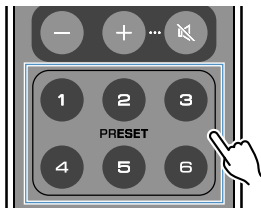

Примечание

- При нажатии кнопки PRESET с сохраненной песней/станцией в то время, как аппарат находится в режиме ожидания, аппарат автоматически включится и сохраненная песня/станция будет воспроизведена.
- В виде предустановок можно сохранять песни/станции из следующих источников входного сигнала.
 - Сервер
 - Сетевое радио
 - Поточковый сервис
 - USB

Воспроизведение музыки с других устройств

С помощью пульта ДУ можно воспроизводить музыку с других устройств.

Прослушивание музыки с внешнего источника

Музыкой с внешнего источника можно наслаждаться путем подключения устройства к гнезду OPT IN или гнезду AUX IN на задней панели аппарата.

■ Для внешнего устройства с цифровым оптическим аудиовыходом

- 1 Нажмите OPT на пульте ДУ.

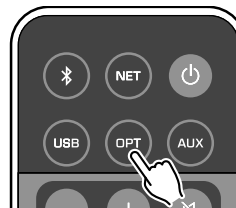

Индикатор STATUS на передней панели загорится пурпурным цветом.

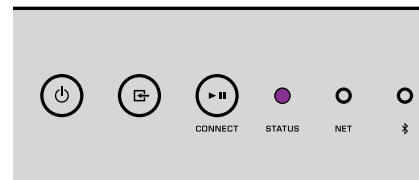

- 2 Воспроизведите музыку на внешнем устройстве.

■ Для внешнего устройства с аналоговым стереофоническим аудиовыходом

1 Нажмите AUX на пульте ДУ.

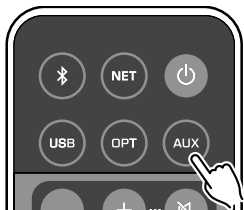

Индикатор STATUS на передней панели загорится белым цветом.

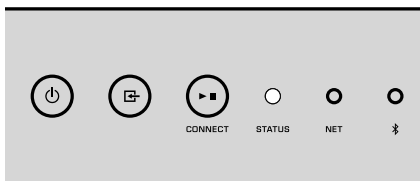

2 Воспроизведите музыку на внешнем устройстве.

Воспроизведение музыки с помощью Bluetooth®

Данный аппарат может воспроизводить музыку с Bluetooth-совместимых устройств, например, смартфонов и цифровых музыкальных проигрывателей. Кроме того, звук, воспроизводимый аппаратом, можно прослушивать с помощью Bluetooth-совместимых колонок или наушников.

См. инструкцию, поставляемую с устройством Bluetooth.

Уведомление

При использовании органов управления устройств Bluetooth (например, смартфонов) для регулировки громкости громкость воспроизведения может оказаться неожиданно высокой. Это может привести к повреждению аппарата или колонок. Если громкость внезапно возрастет во время воспроизведения, немедленно остановите воспроизведение на устройстве Bluetooth.

Примечание

- Во время выполнения подключения Bluetooth обязательно прикрепите к аппарату беспроводную антенну (с. 4).
- Вы не можете одновременно установить подключения Bluetooth к устройству Bluetooth (например, смартфонам) и колонкам/наушникам Bluetooth.



■ Воспроизведение музыки с устройства Bluetooth®

Выполните описанную ниже процедуру для установки подключения Bluetooth между устройством Bluetooth (например, смартфонами) и данным аппаратом, и воспроизведения музыки с устройства Bluetooth.

1 Нажмите (Bluetooth) на пульте ДУ.



Индикатор Bluetooth на передней панели аппарата мигает во время процесса подключения.

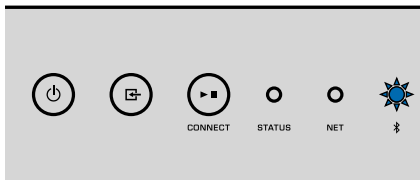

Примечание

Если аппарат обнаружит ранее подключавшееся устройство Bluetooth, он автоматически подключится к последнему подключенному устройству. Для установки другого подключения Bluetooth сначала прекратите текущее подключение Bluetooth.

2 Включите функцию Bluetooth на устройстве Bluetooth и выберите “WXC-50 XXXXXX Bluetooth” в списке устройств Bluetooth на аппарате.

“XXXXXX” представляет собой уникальную последовательность цифр и букв для вашего аппарата.

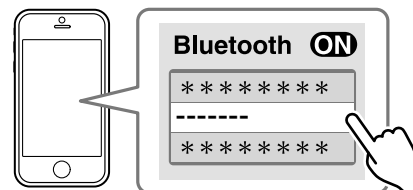

Индикатор Bluetooth будет гореть синим цветом.

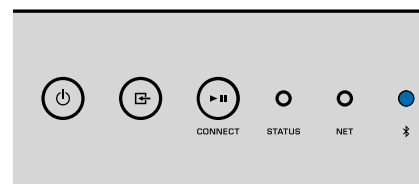

Примечание

Если аппарат был сохранен с помощью MusicCast CONTROLLER, на устройстве Bluetooth появится название комнаты, введенное во время регистрации.

3 Воспроизведите музыку на устройстве Bluetooth.

Примечание

- В зависимости от устройства Bluetooth может потребоваться выбрать аппарат в качестве аудиовыхода.
- При необходимости отрегулируйте громкость устройства Bluetooth.
- Для разрыва подключения Bluetooth удерживайте нажатой кнопку  (Bluetooth) на пульте ДУ в течение 3 секунд. После отсоединения подключения индикатор Bluetooth начнет мигать.

■ Наслаждение музыкой с помощью колонок/наушников Bluetooth®

Путем установки подключения Bluetooth между колонками/наушниками Bluetooth и аппаратом с помощью MusicCast CONTROLLER, можно наслаждаться музыкой, воспроизводимой на аппарате, с помощью колонок/наушников Bluetooth.

1 Выберите на экране MusicCast CONTROLLER источник входного сигнала, отличный от Bluetooth, и воспроизведите музыку на аппарате.

2 Нажмите  на экране воспроизведения.

3 Выберите “Bluetooth Transmission” и включите функцию “Bluetooth transmission”.

4 Установите колонки/наушники Bluetooth в режим сопряжения, а затем выберите колонки/наушники Bluetooth, которые нужно подключить к аппарату.

После завершения процесса подключения индикатор Bluetooth будет гореть синим цветом, а звук, воспроизводимый на аппарате, будет воспроизводиться с помощью колонок/наушников Bluetooth.

Примечание

- Для прекращения подключения Bluetooth выполните операцию отключения на колонках/наушниках Bluetooth.
- Передача аудиосигнала AirPlay и DSD невозможна.

Воспроизведение музыки с помощью AirPlay

Функция AirPlay позволяет воспроизводить с помощью аппарата музыку с iTunes или iPhone через сеть.



Уведомление

При использовании органов управления iTunes/iPhone для регулировки громкости громкость воспроизведения может оказаться неожиданно высокой. Это может привести к повреждению аппарата или колонок. Если громкость внезапно возрастет во время воспроизведения, немедленно остановите воспроизведение на iTunes/iPhone.

Примечание

- Подробнее о поддерживаемых устройствах iPhone см. в разделе “Поддерживаемые устройства и форматы файлов” (с. 45).
- Вы можете ограничить доступ к аппарату с других устройств с помощью AirPlay, установив пароль в “AirPlay Password” (с. 30) или “Password Setting” (с. 33).

1 Включите аппарат, запустите на ПК приложение iTunes или откройте экран воспроизведения на iPhone.

Если iTunes/iPhone распознает аппарат, появится значок AirPlay ().*

* В случае iPhone значок AirPlay будет отображен в Control Center. Для доступа к Control Center, проведите пальцем вверх из нижней части экрана.

iTunes (пример)

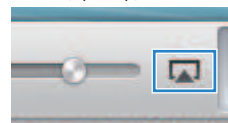

iOS 9 (пример)

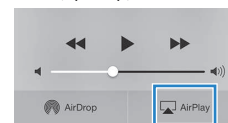

Примечание

Если значок не появляется, проверьте правильность подключения ПК/iPhone к маршрутизатору.

2 В iTunes/iPhone выберите значок AirPlay и укажите устройство (сетевое имя устройства) в качестве устройства для вывода звука.

3 Выберите песню и начните воспроизведение на iTunes/iPhone.

Аппарат автоматически выберет “AirPlay” в качестве источника входного сигнала и начнет воспроизведение.

Индикатор STATUS будет гореть розовым цветом.

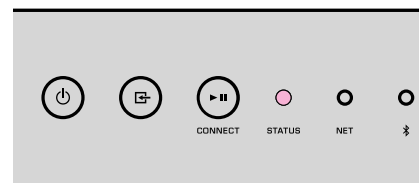

Примечание

- Аппарат автоматически включается во время запуска воспроизведения на iTunes/iPhone путем установки “Network Standby” (с. 30, с. 33) в положение “On”.
- Вы можете регулировать громкость аппарата с iTunes/iPhone во время воспроизведения путем установки “Volume Interlock” (с. 30, с. 33).

УПРАВЛЕНИЕ АППАРАТОМ ИЗ ВЕБ-БРАУЗЕРА

Веб-управление с помощью ПК

С помощью экрана Web Control, отображенного в веб-браузере на ПК, можно контролировать воспроизведение музыки аппаратом, а также отображать или изменять различные настройки аппарата, например, настройки сетевого подключения, а также обновлять встроенное ПО.

Выполните следующие шаги после подключения аппарата к сети (с. 16).

Примечание

Рекомендуется использовать один из следующих веб-браузеров. Работа во всех веб-браузерах не может быть гарантирована.

- Internet Explorer 11.x
- Safari 9.x

Отображение экрана Web Control

Выполните описанную ниже процедуру для отображения экрана Web Control на ПК с Windows или Mac OS.

Примечание

Заранее включите Network Discovery для отображения экрана Web Control на ПК с Windows в папке Network.

Конфигурация с помощью Windows

1 Откройте папку “Network”.

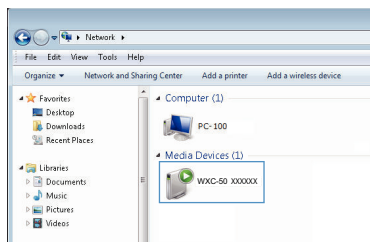

2 Дважды щелкните значок с названием комнаты (аппарата), который отображается под “Other Devices” или “Media Devices”.

Запустится специальный браузер и появится экран Web Control для аппарата.

Конфигурация с помощью Mac OS

1 Запустите Safari, затем откройте окно “Preferences” и щелкните “Advanced”.

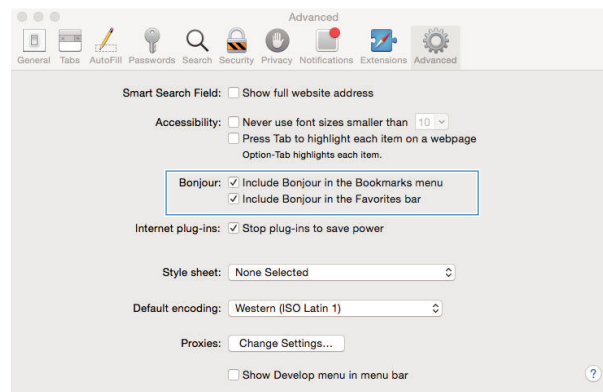

2 Установите все флажки для Bonjour.

3 Выберите название комнаты (аппарата) в списке меню Bookmarks.

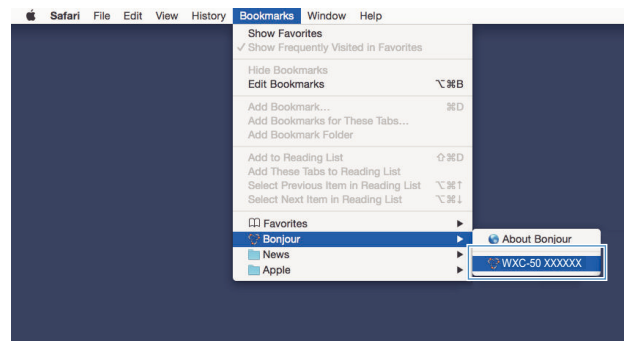

Появится экран Web Control для аппарата.

Операции на экране Web Control

Сначала появится Главный экран экрана Web Control.

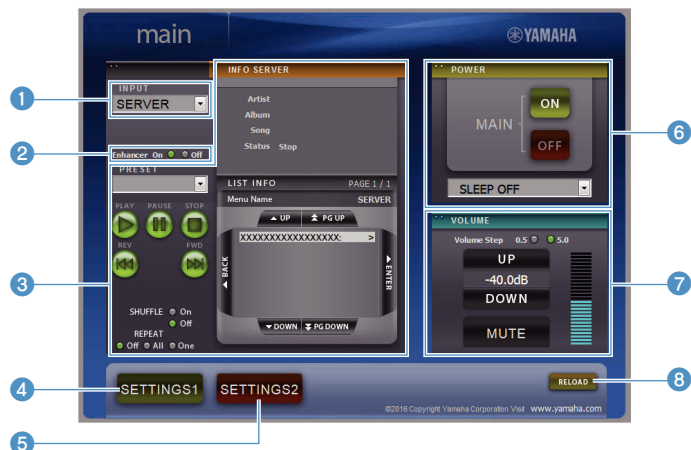

Экран SETTINGS1/SETTINGS2

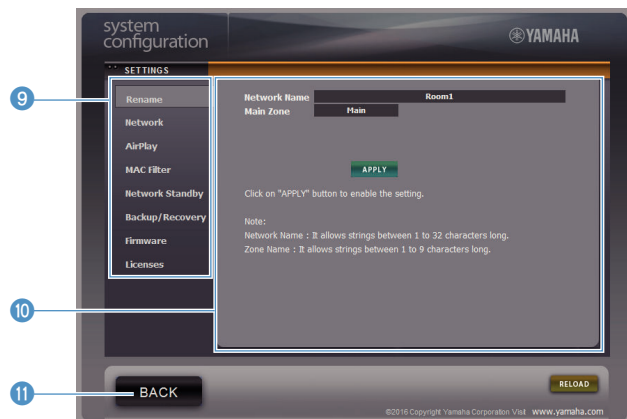

1 INPUT

Выбор источника входного сигнала.

2 Enhancer

Включение/выключение функции Compressed Music Enhancer (с. 44).

3 Input Info/Operation

Отображение информации о выбранном источнике входного сигнала и органах управления воспроизведением.

4 SETTINGS1

Переход к экрану settings1 (с. 30).

5 SETTINGS2

Переход к экрану settings2 (с. 31).

6 POWER

Переключение питания аппарата в положение включения/режим ожидания. Также можно установить таймер сна.

7 VOLUME

Регулировка громкости или приглушение выводимого звука. Также можно выбрать шаг регулировки громкости.

8 RELOAD

Обновление информации на экране Web Control для отображения последних данных.

9 Меню

Выбор меню настроек.

10 Settings item

Для конфигурации расширенных функций.

11 BACK

Переход к главному экрану.

КОНФИГУРАЦИЯ РАСШИРЕННЫХ ФУНКЦИЙ

Конфигурация из веб-браузера

С помощью ПК на экране Web Control можно отображать и конфигурировать следующие элементы.

SETTINGS1

SETTINGS (Меню)	Элемент	Значения настроек	По умолчанию	Пояснение	
Rename		-	-	Установка сетевого имени аппарата и установка имени зоны.	
		Current Network Connection	-	Отображение информации о текущем сетевом подключении аппарата.	
		Network Connection Select	Wired / Wireless / Extend (1) / Extend (2) / Extend (3)	Wired	Установка способа подключения к сети (с. 38).
		WPS PIN	(флажок)	снят	Позволяет вводить PIN-код для беспроводного маршрутизатора (точки доступа) для установки беспроводного подключения (с. 38).
		SSID	-	-	Установка SSID (сетевого имени) для точки доступа, к которой подключен аппарат.
	Network*	Security	None / WEP / WPA2-PSK (AES) / Mixed Mode	None	Выбор метода шифрования для сети (с. 38).
		Security Key	-	-	Установка ключа безопасности.
		DHCP	Off / On	On	Включение/выключение функции DHCP.
		IP Address	-	-	Установка/отображение IP-адреса для аппарата.
		Subnet Mask	-	-	Установка/отображение маски подсети для аппарата.
Default Gateway		-	-	Установка/отображение IP-адреса шлюза по умолчанию для аппарата.	
DNS Server (P)		-	-	Установка/отображение IP-адреса основного сервера DNS.	
DNS Server (S)		-	-	Установка/отображение IP-адреса дополнительного сервера DNS.	
AirPlay	AirPlay Password	Mode Password	Off / On -	Off -	Включение/выключение функций пароля для AirPlay. Установка пароля для AirPlay.
	Volume Interlock	Off / Limited / Full	Limited	В случае выбора входа AirPlay здесь выбирается, нужно ли синхронизировать громкость аппарата и громкость iTunes или iPhone.	
	MAC Address 1-10	-	0	Установка MAC-адресов устройств, которым разрешен доступ к аппарату.	
MAC filter				Включение/выключение функции фильтра MAC-адреса. Примечание	
	Mode	Off / On	Off	В случае включения фильтра MAC-адреса обязательно тщательно проверьте MAC-адреса перед нажатием "APPLY". Неправильная конфигурация фильтра может привести к тому, что аппарат будет недоступен. Если это произойдет, необходимо восстановить настройки аппарата по умолчанию (с. 38).	

SETTINGS (Меню)	Элемент	Значения настроек	По умолчанию	Пояснение
Network Standby		Off / On / Auto	Auto	Включение/выключение функции, позволяющей сетевым устройствам включать аппарат (Network Standby).
Backup / Recovery		-	-	Сохранение текущих настроек аппарата в ПК или загрузка их обратно из ПК. Примечание <ul style="list-style-type: none"> Резервная копия не содержит информации о пользователе (например, об учетных записях пользователя и паролях) или сведений о данном аппарате (например, IP-адресе). Не используйте аппарат во время процесса восстановления (загрузки настроек обратно с ПК), поскольку это может привести к некорректному восстановлению настроек. После завершения процесса восстановления нажмите "ОК", чтобы перевести аппарат в режим ожидания.
Firmware		-	-	Обновление встроенного ПО аппарата из веб-браузера.
Licenses		-	-	Отображение информации о лицензии на программное обеспечение, используемое аппаратом.

* После конфигурации настроек сети может потребоваться повторный доступ к аппарату или перезапуск браузера.

SETTINGS2

SETTINGS (Меню)	Элемент	Значения настроек	По умолчанию	Пояснение	
Sound	PRE AMP/PLAYER Mode	-	-	Отображение того, находится ли аппарат в данный момент в режиме PRE AMP или режиме PLAYER.	
	Enhancer	Off / On	On	Включение/выключение функции Compressed Music Enhancer (с. 44).	
	Bass Extension	Off / On	Off	Включение/выключение расширения низкочастотного диапазона полосы частот, воспроизводимых колонками. В случае "On" вы можете наслаждаться басами, как при использовании колонок значительно большего размера.	
	Monaural Downmix	Off / On	Off	Включение/выключение режима воспроизведения стереосигналов в виде монофонического звука.	
	Direct	Off / On	Off	Включение/выключение Direct playback. В случае включения звук воспроизводится без прохождения через DSP.	
	Ultra Low Jitter PLL	Level1-3	Level2	Установка интенсивности удаления искажений, применяемого к воспроизводимому аудиовходу для настройки качества звука. В случае установки высокого уровня удаление искажений будет более эффективным, однако при этом возможно прерывание звука. В случае установки низкого уровня удаление искажений будет менее эффективным, однако прерыванию звука будет менее вероятным.	
	Equalizer	Bypass / Auto / Manual	Auto	Регулировка громкости для диапазонов низких частот, средних частот и высоких частот звука. В случае "Auto" они останутся синхронизированными с главным уровнем громкости, и будет выполняться коррекция слышимости для слуховой реакции человеческого уха.	
	Manual	High	от -6,0 до 0,0 и до +6,0 дБ (с шагом 0,5 дБ)	0,0 дБ	Регулировка громкости диапазона высоких частот выводимого звука.

SETTINGS (Меню)	Элемент	Значения настроек	По умолчанию	Пояснение	
Sound	Manual	Mid	от -6,0 до 0,0 и до +6,0 дБ (с шагом 0,5 дБ)	0,0 дБ	Регулировка громкости диапазона средних частот выводимого звука.
		Low	от -6,0 до 0,0 и до +6,0 дБ (с шагом 0,5 дБ)	0,0 дБ	Регулировка громкости диапазона низких частот выводимого звука.
	Speaker Type	Compact / Bookshelf / Floor standing / In-ceiling / In-wall	Bookshelf	Регулировка эффектов таких функций, как Bass Extension и Adaptive EQ для достижения оптимальных результатов в зависимости от типа колонок. “Compact”: оптимизация для небольших колонок. “Bookshelf”: оптимизация для полочных колонок. “Floor standing”: оптимизация для больших колонок, располагаемых на полу. “In-ceiling”: оптимизация для колонок, встраиваемых в потолок. “In-wall”: оптимизация для колонок, встраиваемых в стены.	
Volume	L/R Balance	от -12 до 0 и до +12 (с шагом 1)	0	Регулировка баланса громкости между левой и правой колонками.	
	Initial Volume	Mode	Off / On	Off	Включение/выключение настройки начальной громкости при включении аппарата.
		Level	Mute, от -80 дБ до +0,0 дБ (с шагом 0,5 дБ)	-40,0 дБ	Установка начальной громкости при включении аппарата.
	Max Volume	от -20 дБ до +0,0 дБ (с шагом 0,5 дБ)	0,0 дБ	Установка верхнего предела для уровней громкости, которые могут быть отрегулированы для аппарата с помощью пульта ДУ и т.п.	
	Subwoofer Volume	от -6,0 до 0,0 и до +6,0 дБ (с шагом 0,5 дБ)	0,0 дБ	Выполнение регулировок громкости сабвуфера.	
Input Setting	Input Trim	от -6,0 до 0,0 и до +6,0 дБ (с шагом 0,5 дБ)	0,0 дБ	Компенсация разницы в громкости между источниками входного сигнала.	
	Auto Play	Off / On / Auto	отличается для каждого источника входного сигнала	Установка необходимости автоматического воспроизведения звука с серверов, устройств USB и т.п. при включении аппарата или переключении источника входного сигнала. “Off”: всегда запускать с остановленным воспроизведением. “On”: всегда начинать воспроизведение содержимого, которое воспроизводилось в предыдущий раз. “Auto”: начинать воспроизведение, если звук воспроизводился во время переключения аппарата в режим ожидания. Примечание Значение настройки отличается для каждого источника входного сигнала или сервиса.	
User Interface	LED Dimmer	0-3	3	Регулировка яркости светодиода (“3” самый яркий).	
	Front Panel Operation	Off / On	On	Включение/выключение управления с помощью передней панели (кроме кнопки питания).	
	Remote	Sensor	Off / On	On	Включение/выключение управления с помощью пульта ДУ. В случае “Off” аппаратом по-прежнему можно управлять другими способами.

SETTINGS (Меню)	Элемент	Значения настроек	По умолчанию	Пояснение	
User Interface	Remote	ID	ID1 / ID2	ID1	Изменение идентификационного кода пульта ДУ, с которого аппарат получает сигналы. Для изменения идентификационного кода пульта ДУ установите его следующим образом. Установить в ID1: на пульте ДУ одновременно удерживайте ◀◀ и PRESET 1 в течение 5 секунд. Установить в ID2: на пульте ДУ одновременно удерживайте ◀◀ и PRESET 2 в течение 5 секунд.
	Access device Indication		-	-	Включение светодиода устройства, используемого в данный момент для управления через веб-браузер.
	Bluetooth		Off / On	On	Включение/выключение функции Bluetooth.
Bluetooth		Standby	Off / On	On	Включение/выключение функции, позволяющей устройствам Bluetooth включать аппарат (Bluetooth Standby).
	Audio Receive	Private Mode	Off / On	Off	Установка необходимости реагирования аппарата на поиск, отличный от сопряженного устройства Bluetooth. В случае "On" аппарат не будет реагировать на поиск.
		Disconnect	-	-	Прекращение подключения Bluetooth между устройством Bluetooth и данным аппаратом.
	Audio Send	Transmitter	Off / On	Off	Включение/выключение передачи аудиосигнала Bluetooth.
Other Setup	Auto Power Standby		Off / 20min / 2h / 4h / 8h / 12h	Off	Установка автоматического перехода аппарата в режим ожидания при отсутствии действий в течение указанного периода времени. В случае установки 20min аппарат будет автоматически переходить в режим ожидания только при отсутствии входного сигнала в течение 20 минут во время отсутствия действий.
	Memory Guard		Off / On	Off	Защита настроек аппарата и предотвращение их изменения.
Network Info			-	-	Отображение информации о сети, например, ее MAC-адресов.

Конфигурация экрана расширенных настроек в приложении мобильного устройства

С помощью мобильного устройства можно отображать и конфигурировать следующие элементы на экране Advanced Settings в MusicCast CONTROLLER.

Для отображения экрана Advanced Settings удерживайте название комнаты (аппарата) на экране MusicCast CONTROLLER и нажмите "Room Settings", а затем нажмите "Advanced Settings" в меню "Room Settings".

SETTINGS (Меню)	Элемент	Настройки	По умолчанию	Пояснение	
Sound	PRE AMP/PLAYER Mode		-	-	Отображение того, находится ли аппарат в данный момент в режиме PRE AMP или режиме PLAYER.
	Enhancer		Off / On	On	Включение/выключение функции Compressed Music Enhancer (с. 44).
	Bass Extension		Off / On	Off	Включение/выключение расширения низкочастотного диапазона полосы частот, воспроизводимых колонками. В случае "On" вы можете наслаждаться басами, как при использовании колонок значительно большего размера.
	Monaural Downmix		Off / On	Off	Включение/выключение режима воспроизведения стереосигналов в виде монофонического звука.

SETTINGS (Меню)	Элемент	Настройки	По умолчанию	Пояснение	
Sound	Direct	Off / On	Off	Включение/выключение Direct playback. В случае включения звук воспроизводится без прохождения через DSP.	
	Ultra Low Jitter PLL	Level1-3	Level2	Установка интенсивности удаления искажений, применяемого к воспроизводимому аудиовходу для настройки качества звука. В случае установки высокого уровня удаление искажений будет более эффективным, однако при этом возможно прерывание звука. В случае установки низкого уровня удаление искажений будет менее эффективным, однако прерыванию звука будет менее вероятным.	
	Equalizer	Bypass / Auto / Manual	Auto	Регулировка громкости для диапазонов низких частот, средних частот и высоких частот звука. В случае "Auto" они останутся синхронизированными с главным уровнем громкости, и будет выполняться коррекция слышимости для слуховой реакции человеческого уха.	
	Manual	High	от -6,0 до 0,0 и до +6,0 дБ (с шагом 0,5 дБ)	0,0 дБ	Регулировка громкости диапазона высоких частот выводимого звука.
		Mid	от -6,0 до 0,0 и до +6,0 дБ (с шагом 0,5 дБ)	0,0 дБ	Регулировка громкости диапазона средних частот выводимого звука.
		Low	от -6,0 до 0,0 и до +6,0 дБ (с шагом 0,5 дБ)	0,0 дБ	Регулировка громкости диапазона низких частот выводимого звука.
	Speaker Type	Compact / Bookshelf / Floor standing / In-ceiling / In-wall	Bookshelf	Регулировка эффектов таких функций, как Bass Extension и Adaptive EQ для достижения оптимальных результатов в зависимости от типа колонок. "Compact": оптимизация для небольших колонок. "Bookshelf": оптимизация для полочных колонок. "Floor standing": оптимизация для больших колонок, располагаемых на полу. "In-ceiling": оптимизация для колонок, встраиваемых в потолок. "In-wall": оптимизация для колонок, встраиваемых в стены.	
Volume	L/R Balance	от -12 до 0 и до +12 (с шагом 1)	0	Регулировка баланса громкости между левой и правой колонками.	
	Initial Volume	Mode	Off / On	Off	Включение/выключение настройки начальной громкости при включении аппарата.
		Level	Mute, от -80 дБ до +0,0 дБ (с шагом 0,5 дБ)	-40,0 дБ	Установка начальной громкости при включении аппарата.
	Max Volume	от -20 дБ до +0,0 дБ (с шагом 0,5 дБ)	0,0 дБ	Установка верхнего предела для уровней громкости, которые могут быть отрегулированы для аппарата с помощью пульта ДУ и т.п.	
	Subwoofer Volume	от -6,0 до 0,0 и до +6,0 дБ (с шагом 0,5 дБ)	0,0 дБ	Выполнение регулировок громкости сабвуфера.	
Input Setting	Input Trim	от -6,0 до 0,0 и до +6,0 дБ (с шагом 0,5 дБ)	0,0 дБ	Компенсация разницы в громкости между источниками входного сигнала.	

SETTINGS (Меню)	Элемент	Настройки	По умолчанию	Пояснение		
Input Setting	Auto Play	Off / On / Auto	отличается для каждого источника входного сигнала	Установка необходимости автоматического воспроизведения звука с серверов, устройств USB и т.п. при включении аппарата или переключении источника входного сигнала. “Off”: всегда запускать с остановленным воспроизведением. “On”: всегда начинать воспроизведение содержимого, которое воспроизводилось в предыдущий раз. “Auto”: начинать воспроизведение, если звук воспроизводился во время переключения аппарата в режим ожидания. Примечание Значение настройки отличается для каждого источника входного сигнала или сервиса.		
		Front Panel Operation		Off / On	On	Включение/выключение управления с помощью передней панели (кроме кнопки питания).
		Sensor		Off / On	On	Включение/выключение управления с помощью пульта ДУ. В случае “Off” аппаратом по-прежнему можно управлять другими способами.
User Interface	Remote	ID	ID1 / ID2	ID1	Изменение идентификационного кода пульта ДУ, с которого аппарат получает сигналы. Для изменения идентификационного кода пульта ДУ установите его следующим образом. Установить в ID1: на пульте ДУ одновременно удерживайте ◀◀ и PRESET 1 в течение 5 секунд. Установить в ID2: на пульте ДУ одновременно удерживайте ◀◀ и PRESET 2 в течение 5 секунд.	
		LED Dimmer	0-3	3	Регулировка яркости светодиода (“3” самый яркий).	
	Access device Indication	-	-	Включение светодиода устройства, используемого в данный момент для управления через веб-браузер.		
	Bluetooth	Off / On	On	Включение/выключение функции Bluetooth.		
Bluetooth	Audio Receive	Standby	Off / On	On	Включение/выключение функции, позволяющей устройствам Bluetooth включать аппарат (Bluetooth Standby).	
		Private Mode	Off / On	Off	Установка необходимости реагирования аппарата на поиск, отличный от сопряженного устройства Bluetooth. В случае “On” аппарат не будет реагировать на поиск.	
	Disconnect	-	-	Прекращение подключения Bluetooth между устройством Bluetooth и данным аппаратом.		
	Audio Send	Transmitter	Off / On	Off	Включение/выключение передачи аудиосигнала Bluetooth.	
Network*	Connection	Type	Wired / Wireless	Wired	Установка способа подключения к сети (с. 38).	
		SSID	-	-	Установка SSID (сетевое имя) для точки доступа, к которой подключен аппарат.	
		Security Type	None / WEP / WPA2-PSK (AES) / Mixed Mode	None	Выбор метода шифрования для сети (с. 38).	
		Security Key	-	-	Установка ключа безопасности.	
		DHCP Client	Off / On	On	Включение/выключение функции DHCP.	
		IP Address	-	-	Установка/отображение IP-адреса для аппарата.	

SETTINGS (Меню)	Элемент	Настройки	По умолчанию	Пояснение	
Network*	Connection	Subnet Mask	-	-	Установка/отображение маски подсети для аппарата.
		Default Gateway	-	-	Установка/отображение IP-адреса шлюза по умолчанию для аппарата.
		DNS Server (P)	-	-	Установка/отображение IP-адреса основного сервера DNS.
		DNS Server (S)	-	-	Установка/отображение IP-адреса дополнительного сервера DNS.
	Network Standby	Off / On / Auto	Auto	Включение/выключение функции, позволяющей сетевым устройствам включать аппарат (Network Standby).	
	Network Name	-	-	Установка сетевого имени аппарата.	
AirPlay	Volume Interlock	Off / Limited / Full	Limited	В случае выбора входа AirPlay здесь выбирается, нужно ли синхронизировать громкость аппарата и громкость iTunes или iPhone.	
	Password Setting	Password	Off / On	Off	Включение/выключение функций пароля для AirPlay.
		Passphrase	-	-	Установка пароля для AirPlay.
Other Setup	Auto Power Standby	Off / 20min / 2h / 4h / 8h / 12h	Off	Установка автоматического перехода аппарата в режим ожидания при отсутствии действий в течение указанного периода времени. В случае установки 20min аппарат будет автоматически переходить в режим ожидания только при отсутствии входного сигнала в течение 20 минут во время отсутствия действий.	
	Memory Guard	Off / On	Off	Защита настроек аппарата и предотвращение их изменения.	

* После конфигурации настроек сети может потребоваться повторный доступ к аппарату или перезапуск браузера.

ПРИЛОЖЕНИЕ

Обновление встроенного ПО аппарата через сеть

Если аппарат подключен к Интернету, то можно обновлять встроенное ПО через сеть. Встроенное ПО также можно обновлять путем загрузки файла обновления встроенного ПО с веб-сайта Yamaha.

Процедуры обновления встроенного ПО

- Обновление с помощью MusicCast CONTROLLER (с. 37)
- Обновление с помощью запоминающего устройства USB (с. 37)

Состояния индикатора STATUS

- Если доступно новое обновление встроенного ПО, после включения аппарата индикатор STATUS будет мигать в течение некоторого времени.
- При возникновении ошибки во время обновления встроенного ПО индикатор STATUS мигнет 2 - 7 раз красным цветом с интервалом в 1 секунду, пока аппарат не перейдет в режим ожидания.

Примечание

- Не управляйте аппаратом, не переводите его в режим ожидания и не отключайте кабель питания или сетевой кабель во время обновления встроенного ПО.
- Обновление встроенного ПО может длиться 10 и более минут (в зависимости от скорости сетевого подключения).
- Если подключение к Интернету является медленным или аппарат подключен к беспроводной сети, то, в зависимости от состояния беспроводного подключения, обновление встроенного ПО может быть невозможно. В этом случае снова повторите обновление через некоторое время или обновите встроенное ПО с помощью запоминающего устройства USB (с. 37).
- После обновления встроенного ПО проверьте версию встроенного ПО, установленного на аппарате в данный момент, с помощью MusicCast CONTROLLER.
- Подробная информация об обновлении встроенного ПО представлена на веб-сайте Yamaha.

Обновление с помощью MusicCast CONTROLLER

Если доступно новое обновление встроенного ПО, на экране MusicCast CONTROLLER появится сообщение с приглашением выполнить обновление.

Для обновления встроенного ПО выполните процедуру на экране MusicCast CONTROLLER.

Обновление с помощью запоминающего устройства USB

Вы можете выполнить обновление встроенного ПО с помощью запоминающего устройства USB. Загрузите файл обновления встроенного ПО с веб-сайта Yamaha на запоминающее устройство USB на ПК, а затем подключите запоминающее устройство USB к гнезду USB на аппарате.

- 1** Переведите аппарат в режим ожидания и отключите силовой кабель от настенной розетки переменного тока.
- 2** Подключите запоминающее устройство USB к гнезду USB на задней панели.

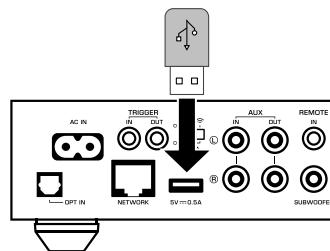

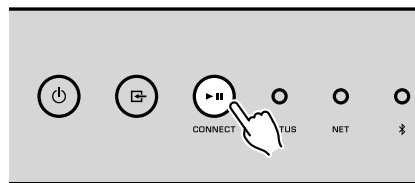

- 3** Удерживая > (CONNECT) на передней панели, подключите силовой кабель к настенной розетке переменного тока.

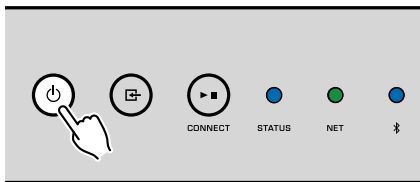

Начнется обновление встроенного ПО. Во время обновления встроенного ПО индикатор STATUS будет гореть синим цветом, а индикатор NET и индикатор Bluetooth будут мигать попеременно.

- 4** После завершения обновления нажмите  (питание) на передней панели, чтобы снова включить аппарат.



После завершения обновления индикатор STATUS (синий), индикатор NET и индикатор  (Bluetooth) будут гореть.

- 5** Выполните настройки сети.

DHCP	Включение/выключение функции DHCP. В случае установки в “Off” некоторые функции сети, например, IP-адрес и маску подсети можно указать вручную.
IP Address	Отображение IP-адреса для сети.
Subnet Mask	Отображение маски подсети для аппарата.
Default Gateway	Отображение IP-адреса шлюза по умолчанию для аппарата.
DNS Server (P)	Отображение IP-адреса основного сервера DNS.
DNS Server (S)	Отображение IP-адреса дополнительного сервера DNS.

- 6** Нажмите “APPLY”.

Настройка беспроводного подключения вручную

Вы можете вручную настроить беспроводное подключение с помощью экрана Web Control на ПК (с. 28).

Выполните данную процедуру после подключения аппарата к маршрутизатору с помощью сетевого кабеля.

Примечание

Необходимо задать идентификатор SSID (сетевое имя), способ обеспечения безопасности и ключ безопасности для сети.

- 1** На экране Web Control нажмите “SETTINGS1”.
- 2** Выберите “Network”.
- 3** Выберите “Wireless” в выпадающем списке “Network Connection Select” в меню “Network”.
- 4** Выполните настройки беспроводного маршрутизатора (точки доступа).

SSID	Введите SSID.
Security	Выберите способ обеспечения безопасности.
Security Key	Введите ключ безопасности.

Примечание

В случае выбора “WPS PIN” в качестве способа подключения появится PIN-код для аппарата. Введите PIN-код в беспроводной маршрутизатор (точку доступа), а затем перейдите к Шагу 6.

Перезапуск аппарата

Аппарат можно перезапустить принудительно.

- 1** Удерживайте нажатой кнопку  (питание) на передней панели в течение 15 секунд.

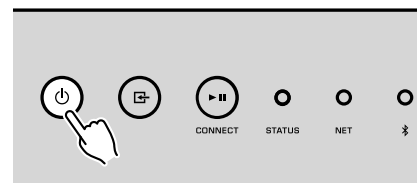

После отпускания кнопки аппарат перезапустится.



Восстановление настроек по умолчанию

Все настройки можно вернуть к настройкам по умолчанию.

- 1** Переведите аппарат в режим ожидания.

- 2** Одновременно удерживайте нажатой кнопку  (INPUT) и  (CONNECT) на передней панели в течение 5 секунд.

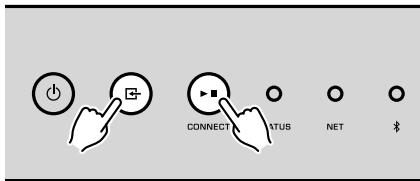

После завершения восстановления аппарат включится и все настройки вернуться к заводским конфигурациям по умолчанию.

Поиск и устранение неисправностей

Если аппарат функционирует неправильно, см. приведенную ниже таблицу.

Если неисправность не указана в таблице или приведенные ниже инструкции не помогли, выключите аппарат, отсоедините кабель питания и обратитесь к ближайшему авторизованному дилеру или в сервисный центр Yamaha.

Общие

Возможная неисправность	Причина	Метод устранения
Питание не включается.	Кабель питания подключен неверно.	Подключите кабель питания соответствующим образом.
	Активирована схема защиты.	В качестве меры предосторожности возможность включения аппарата заблокирована. Обратитесь к ближайшему авторизованному дилеру или в сервисный центр Yamaha для проведения ремонта.
Питание выключается сразу же после включения.	Неисправна внутренняя цепь питания.	Обратитесь к ближайшему авторизованному дилеру или в сервисный центр Yamaha для проведения ремонта.
Аппарат не отвечает.	Завис внутренний микрокомпьютер из-за воздействия сильного электрического напряжения от внешних источников (например, молнии или сильного статического электричества).	Для перезапуска аппарата удерживайте кнопку  (питание) на передней панели в течение по крайней мере 15 секунд. Если проблема сохраняется, отключите силовую кабель от настенной розетки переменного тока и вставьте его снова.
	Идентификационные коды аппарата и пульта ДУ не совпадают.	Измените идентификационный код аппарата или пульта ДУ (с. 31, с. 33).
Отсутствует звук.	Неправильно подсоединен входной или выходной кабель.	Правильно подключите кабель.
	Выбран другой источник входного сигнала.	Выберите соответствующий источник входного сигнала с помощью клавиш выбора входного сигнала.
	Звук находится на минимальном уровне громкости или приглушен.	Увеличьте уровень громкости.
	Выход устройства, подключенного к цифровому оптическому входу аппарата, настроен на аудиоформат, отличный от PCM.	Оптический вход аппарата поддерживает только сигналы PCM. Измените на PCM настройку вывода аудиосигнала на воспроизводящем устройстве (например, телевизоре).
От аппарата или подключенных к нему устройств слышен шум или гул.	Аппарат расположен слишком близко к другому цифровому или радиочастотному устройству.	Отодвиньте аппарат дальше от устройства.

Неисправность	Причина	Метод устранения
Невозможно выполнить настройки соединения в приложении MusicCast CONTROLLER.	Мобильное устройство не подключено к беспроводному маршрутизатору в вашем доме.	Подключите мобильное устройство к беспроводному маршрутизатору и запустите приложение MusicCast CONTROLLER. Отключите передачу данных по сотовой сети мобильного устройства.
	Обнаружение устройства приложением занимает некоторое время.	Подождите, чтобы убедиться, что мобильное устройство не переходит в режим сна.
	Выключен переключатель беспроводной сети на задней панели.	Подключите аппарат к маршрутизатору (точке доступа) с помощью сетевого кабеля или установите переключатель беспроводной сети надлежащим образом.
	Аппарат установлен в режим ожидания.	Включите аппарат.
	Доступ к сети ограничен настройками брандмауэров беспроводного маршрутизатора (точки доступа).	Проверьте настройки брандмауэров и фильтр MAC-адресов беспроводного маршрутизатора (точки доступа).
	Микроволновые печи и другие беспроводные устройства, расположенные рядом, могут создавать помехи беспроводной связи.	Отодвиньте аппарат дальше от этих устройств.
MusicCast CONTROLLER не обнаружил аппарат или сервер (ПК или DLNA-совместимый NAS).	Неверная настройка совместного использования носителей.	Настройте параметры совместного использования и выберите данный аппарат в качестве устройства, которому предоставляется доступ к совместному использованию музыкального содержимого.
	Некоторые программы защиты данных, установленные на сервере DLNA, блокируют доступ аппарата к серверу DLNA.	Проверьте настройки программ защиты данных, установленных на сервере DLNA.
	Аппарат, сервер DLNA и мобильное устройство находятся в разных сетях.	Проверьте соединения сети и настройки маршрутизатора, чтобы аппарат, сервер DLNA и мобильное устройство были подключены к одной сети.
	Между сетевыми устройствами подключено несколько маршрутизаторов (двойной маршрутизатор).	Подключите сетевое устройство, которое нужно использовать, к тому же самому маршрутизатору.
Не работает функция сети.	Параметры сети (IP-адрес) не получены надлежащим образом.	Включите в маршрутизаторе функцию DHCP-сервера. Также необходимо установить функцию DHCP на аппарате в положение "On" (по умолчанию: On).
	Доступ к сети ограничен настройками брандмауэров беспроводного маршрутизатора (точки доступа).	Проверьте настройки брандмауэров беспроводного маршрутизатора (точки доступа) или фильтра MAC-адреса.
	Мобильное устройство подключено к дополнительному SSID при использовании нескольких маршрутизаторов SSID.	В этом случае доступ к устройствам, подключенным к основному SSID или проводной сети, может быть ограничен маршрутизатором (доступен только доступ к Интернету). Подключите мобильное устройство к основному SSID.
Воспроизведение неожиданно останавливается и непрерывное воспроизведение файлов невозможно.	В папке содержатся некоторые файлы, воспроизведение которых с помощью данного аппарата невозможно.	Удалите или переместите файлы (включая видео или скрытые файлы), которые невозможно воспроизвести с помощью данного аппарата из этой папки.
Прерывается звук при воспроизведении содержимого с высоким разрешением.	Неустойчивое беспроводное сетевое подключение или слабый беспроводной сигнал.	Расположите аппарат и беспроводной маршрутизатор (точку доступа) ближе или используйте проводное сетевое подключение для стабильного воспроизведения.
Не воспроизводится интернет-радио.	Возможно, сервис выбранной интернет-радиостанции был остановлен.	Попробуйте включить эту станцию позже или выберите другую станцию.
	Выбранная интернет-радиостанция в текущий момент вещает тишину.	Некоторые интернет-радиостанции вещают тишину в течение определенных периодов в течение дня. Попробуйте включить эту станцию позже или выберите другую станцию.
	Доступ к сети ограничен настройками брандмауэров сетевых устройств (например, настройками маршрутизатора и т. п.).	Проверьте настройки брандмауэров сетевых устройств. Воспроизведение интернет-радио возможно только в том случае, если данные проходят через порт, назначенный каждой радиостанцией.



Неисправность	Причина	Метод устранения
Не удается выполнить обновление встроенного ПО через сеть.	Нестабильное соединение сети.	Повторите попытку обновления позже.
Аппарат не может подключиться к Интернету через беспроводной маршрутизатор (точку доступа).	Беспроводной маршрутизатор (точка доступа) выключен.	Включите беспроводной маршрутизатор (точку доступа).
	Аппарат и беспроводной маршрутизатор (точка доступа) находятся слишком далеко друг от друга, либо между ними есть препятствия.	Разместите аппарат и беспроводной маршрутизатор (точку доступа) ближе друг к другу или переместите в такое место, где между ними не будет препятствий.

Bluetooth®

Возможная неисправность	Причина	Метод устранения
Не удается выполнить сопряжение аппарата с устройством Bluetooth.	Устройство Bluetooth не поддерживает A2DP.	Используйте устройство Bluetooth, поддерживающее A2DP.
	На устройстве Bluetooth, с которым нужно выполнить сопряжение аппарата, пароль отличается от "0000".	Используйте устройство Bluetooth с паролем "0000".
	Аппарат и устройство Bluetooth находятся слишком далеко друг от друга.	Переместите устройство Bluetooth ближе к аппарату.
	Рядом находится устройство (например, микроволновая печь или беспроводное сетевое устройство), работающее в частотном диапазоне 2,4 ГГц.	Отодвиньте аппарат дальше от этих устройств.
	Аппарат переходит в режим ожидания.	Включите аппарат и выберите Bluetooth в качестве источника входного сигнала, а затем выполните сопряжение с устройством.
	Выключен переключатель беспроводной сети на задней панели.	Установите надлежащим образом переключатель беспроводной сети для установки подключения Bluetooth (с. 8).
	Не подключена беспроводная антенна.	Подключите беспроводную антенну.
	К аппарату уже подключено другое устройство Bluetooth.	Прекратите текущее подключение Bluetooth, а затем установите новое подключение.
	Для параметра Private Mode установлено значение "On". В этом случае можно подключить только устройство Bluetooth, которое подключалось ранее.	Установите Private Mode в "Off", а затем подключите новое устройство Bluetooth.

Таблица ошибок индикатора STATUS

Если на индикаторе STATUS мигает индикация ошибки, см. таблицу ниже.

Цвет	Состояние	Мигает	Состояние аппарата	
 Красный	Мигает индикатор и питание выключается сразу же после включения	2 - 8 раз	В качестве меры предосторожности аппарат выключился.	
	Мигает индикатор и питание не включается	4 - 8 раз	В качестве меры предосторожности возможность включения аппарата заблокирована. Обратитесь к ближайшему авторизованному дилеру или в сервисный центр Yamaha для проведения ремонта.	
	Быстрое мигание	Один раз	Не сохранены предустановки.	
	Мигание (каждые 0,5 секунды) *	Повторяется мигание 2 - 7 раз и выключение на 1 секунду до выключения аппарата		В процессе обновления встроенного ПО произошла ошибка. Проверьте подключение запоминающего устройства USB или аппарата к сети, а затем снова обновите встроенное ПО.
	Медленное мигание (каждую 1 секунду)	Дважды	Возникла ошибка в устройстве USB.	
		3 раза	Возникла ошибка в сети.	
5 раза		Возникла ошибка WAC/WPS/CONNECT.		
Повторяется до выключения аппарата		Не удалось обновить встроенное ПО. Обновление встроенного ПО с использованием запоминающего устройства USB (с. 37).		
 Оранжевый	Мигает	Дважды	Идентификационные коды аппарата и пульта ДУ не совпадают, либо выключен прием сигнала пульта ДУ. Чтобы указать настройки пульта ДУ, см. "КОНФИГУРАЦИЯ РАСШИРЕННЫХ ФУНКЦИЙ" (с. 31, с. 33).	
 Белый	Медленное мигание после включения аппарата	10 раза	Доступно новое обновление встроенного ПО. Обновите встроенное ПО (с. 37).	

* Одновременно мигают индикатор NET и индикатор  (Bluetooth).

Глоссарий

Это словарь технических терминов, используемых в данном руководстве.

Compressed Music Enhancer

Функция Compressed Music Enhancer компенсирует отсутствие гармоник в сжатых музыкальных форматах (таких как MP3). В результате данная технология обеспечивает улучшение звучания всей акустической системы.

High Resolution

High Resolution используется для обозначения высококачественных аудиоустройств и содержимого (например, 192 кГц/24 бит FLAC). Consumer Electronics Association (CEA) определяет High-Resolution Audio (Hi-Res Audio или HRA) как «аудиосигнал без потерь, способный воспроизводить полный диапазон звука записей, полученных из источников, более качественных, чем CD».

SSID

SSID (Service Set Identifier) – это имя определенной точки доступа в беспроводной локальной сети.

Wi-Fi

Wi-Fi (Wireless Fidelity) – это технология, которая позволяет электронным устройствам обмениваться данными и подключаться к Интернету по беспроводной сети с помощью радиоволн. Технология Wi-Fi позволяет избежать сложностей, связанных с подключением кабелей локальной сети, используя беспроводное соединение. Только продукты, прошедшие тест на совместимость со стандартом Wi-Fi Alliance, могут обозначаться маркировкой «Wi-Fi Certified».

WPS

WPS (Wi-Fi Protected Setup) представляет собой стандарт, разработанный организацией Wi-Fi Alliance, с помощью которого можно легко создать беспроводную домашнюю сеть.

Товарные знаки

В данном руководстве используются следующие товарные знаки.



Поддерживает iOS 7 или более поздние версии для установки с помощью Wireless Accessory Configuration.

Надписи «Made for iPod», «Made for iPhone» и «Made for iPad» означают, что электронное устройство предназначено для подключения к устройствам iPod, iPhone или iPad соответственно и сертифицировано разработчиком на соответствие стандартам технических характеристик компании Apple.

Компания Apple не несет ответственности за работу данного устройства или его соответствие стандартам безопасности и регулятивным нормам.

Обратите внимание, что использование этого устройства вместе с iPod, iPhone или iPad может повлиять на эффективность беспроводного соединения.

iTunes, AirPlay, iPad, iPhone, iPod и iPod touch являются товарными знаками Apple Inc., зарегистрированными в США и других странах.

iPad Air и iPad mini являются товарными знаками Apple Inc. App Store является знаком обслуживания Apple Inc.



DLNA™ и DLNA CERTIFIED™ являются товарными знаками или зарегистрированными товарными знаками компании Digital Living Network Alliance. Все права защищены. Несанкционированное использование строго запрещено.

Windows™

Windows является зарегистрированным товарным знаком Microsoft Corporation в США и других странах.

Internet Explorer, Windows Media Audio и Windows Media Player являются товарными знаками или зарегистрированными товарными знаками Microsoft Corporation в США и/или других странах.

Android™

Google Play™

Android и Google Play являются товарными знаками Google Inc.



Логотип Wi-Fi CERTIFIED™ является сертификационным знаком организации Wi-Fi Alliance®.

Маркировка Wi-Fi Protected Setup™ является сертификационным знаком организации Wi-Fi Alliance®.



Словесный знак и логотипы Bluetooth® являются зарегистрированными товарными знаками, принадлежащими Bluetooth SIG, Inc., и любое использование данных товарных знаков Yamaha Corporation осуществляется согласно лицензии.

Bluetooth protocol stack (Blue SDK)

Copyright 1999-2014 OpenSynergy GmbH

Все права защищены. Все права на неопубликованные материалы защищены.



MusicCast является товарным знаком или зарегистрированным товарным знаком Yamaha Corporation.

Пояснения относительно GPL

В некоторых компонентах данного изделия GPL/LGPL используется программное обеспечение с открытым кодом. Вы имеете право на получение, копирование, изменение и распространение только данного программного обеспечения с открытым кодом. Для получения информации относительно программного обеспечения с открытым кодом GPL/LGPL и его получения, а также лицензии GPL/LGPL, см. веб-сайт Yamaha Corporation (<http://download.yamaha.com/sourcecodes/musiccast/>).

Поддерживаемые устройства и форматы файлов

Аппарат может использовать следующие устройства и форматы файлов.

Поддерживаемые устройства

DLNA

- ПК с установленными “Windows Media Player 11” или “Windows Media Player 12”
- DLNA (вер. 1.5)-совместимый NAS

Устройства Bluetooth

- Устройства Bluetooth, поддерживающие A2DP
 - Yamaha не гарантирует подключение всех устройств Bluetooth.

Устройства USB

- Запоминающие устройства USB большой емкости (например, устройства флэш-памяти или портативные аудиопроигрыватели), в которых используется формат FAT16 или FAT32
 - Не подключайте зарядные устройства USB, концентраторы USB или другие устройства, которые не являются запоминающими устройствами USB большой емкости. Не подключайте ПК, устройства для считывания с карт памяти и внешние жесткие диски.
 - Также не могут быть использованы устройства USB с шифрованием.
 - Некоторые функции могут не поддерживаться в зависимости от модели или производителя запоминающего устройства USB.

AirPlay

AirPlay работает с iPhone, iPad, а iPod touch с iOS 4.3.3 или более поздней версии, Mac с OS X Mountain Lion или более поздней версии и Mac и ПК с iTunes 10.2.2 или более поздней версии.

Изготовлено для.

iPhone 6 Plus, iPhone 6, iPhone 5s, iPhone 5c, iPhone 5, iPhone 4s

iPad Air 2, iPad mini 3, iPad Air, iPad mini 2, iPad mini, iPad (3-е и 4-е поколение), iPad 2

iPod touch (5-е поколение)

(по состоянию на май 2016 года)

Форматы файлов

Файл	Частота выборки (кГц)	Значение глубины квантования (бит)	СПД (кбит/с)	Число каналов	Поддержка плавного воспроизведения
WAV(LPCM)	До 192 кГц	16/24	-	2	✓
FLAC	До 192 кГц	16/24	-	2	✓
AIFF	До 192 кГц	16/24	-	2	✓
ALAC	До 96 кГц	16/24	-	2	✓
MP3	До 48 кГц	-	от 8 до 320	2	
WMA	До 48 кГц	-	от 8 до 320	2	
MPEG-4 AAC	До 48 кГц	-	от 8 до 320	2	
DSD	2,8 МГц/ 5,6 МГц	1	-	2	

Технические характеристики

Аппарат имеет следующие технические характеристики.

Входные гнезда

Аналоговый аудиовыход

- Стерефонический аудиовход (RCA) x 1

Цифровой аудиовход (поддерживаемые частоты: от 32 кГц до 192 кГц)

- Оптический x 1

Другие гнезда

- USB x 1 (USB2.0)
- NETWORK (Проводная) x 1 (100Base-TX/10Base-T)
- NETWORK (Беспроводная) x 1 (IEEE802.11b/g/n)

Выходные гнезда

Аналоговый аудиовыход

- Выход сабвуфера x 1
- Стерефонический аудиовход (RCA) x 1

Цифровой аудиовход (поддерживаемые частоты: от 32 кГц до 192 кГц)

- Оптический x 1
- Коаксиальный x 1

Другие гнезда

Выход триггера x 1

Вход триггера x 1

Вход пульта ДУ x 1

USB

Совместимость с запоминающими устройствами Mass Storage Class USB

Ток источника питания: 0,5 А

Bluetooth

Функция синхронизации

- Устройство-источник сигнала для аппарата (например смартфон/планшет)
- Поддерживаемый профиль
 - A2DP, AVRCP
- Поддерживаемый кодек
 - SBC, AAC

Функция источника

- С аппарата на синхронизируемое устройство (например наушники Bluetooth)
- Поддерживаемый профиль
 - A2DP, AVRCP
- Поддерживаемый кодек
 - SBC

Версия Bluetooth

- Вер. 2.1+EDR

Беспроводной вывод

- Bluetooth Класс 2

Максимальное расстояние связи

- 10 м без препятствий

Сеть

Совместимость с DLNA верс. 1.5

Поддерживается AirPlay

Интернет-радио

Потоковый сервис

Wi-Fi

Стандарт беспроводной сети: IEEE 802.11 b/g/n

Частота радиодиапазона: 2,4 ГГц

Совместимость с WPS (Wi-Fi Protected Setup) с помощью PIN-кода или кнопки

Доступный метод безопасности: WEP, WPA2-PSK (AES), смешанный режим

Раздел аудио

Общие нелинейные искажения (THD)

- (от 20 Гц до 20 кГц, PRE OUT) 0,003% THD

Частотная характеристика (+0/-3 дБ)

- PRE OUT (OPT/NET/USB IN) от 10 Гц до 80 кГц
- PRE OUT (AUX IN) от 10 Гц до 40 кГц
- AUX OUT (OPT/NET/USB IN) от 10 Гц до 50 кГц
- AUX OUT (AUX IN) от 10 Гц до 40 кГц

Соотношение сигнал/шум (IHF-A)	
• (OPT/NET/USB/Bluetooth IN)	112 дБ
• (AUX IN)	98 дБ
Разделение каналов	
• (1кГц/10 кГц)	95/85 дБ
Номинальный уровень выходного сигнала / Выходной импеданс	
• PRE OUT (1 кГц)	2,0 В/470 Ω
• Сабвуфер (30 Гц) (за исключением модели для Китая)	4,0 В/470 Ω
• AUX OUT	2,0 В/1 кΩ
Максимальный уровень выходного сигнала	
• PRE OUT (общие нелинейные искажения 0,9%, режим PRE AMP / PLAYER, смещение усиления +6 дБ)	4,0 В
Максимальный входной сигнал	
• AUX IN (1 кГц, общие нелинейные искажения 0,5%)	2,4 В

Общие характеристики

Питание	
• [Модели для США и Канады]	100–120 В переменного тока, 50/60 Гц
• [Модель для Кореи]	220 В переменного тока, 60 Гц
• [Другие модели]	100–240 В переменного тока, 50/60 Гц
Потребляемая мощность	
	12 Вт
Потребляемая мощность в режиме ожидания	
• Режим ожидания сети выключен, режим ожидания Bluetooth выключен	0,1 Вт
• Режим ожидания сети включен, режим ожидания Bluetooth выключен	
– Проводное	1,6 Вт
– Беспроводное	1,8 Вт
• Режим ожидания сети включен, режим ожидания Bluetooth включен	
– Проводное	1,8 Вт
– Беспроводное	1,8 Вт
Размеры (Ш x В x Г)	
	214 x 51,5 x 245,9 мм
Ориентировочные размеры (с вертикальной беспроводной антенной)	
* С учетом ножек и выступов	
	214 x 123,6 x 245,9 мм

Вес	1,44 кг
* В содержании данного руководства приведены последние на момент публикации технические характеристики. Для получения последней версии руководства посетите веб-сайт корпорации Yamaha и загрузите файл с руководством.	

Yamaha Global Site
<http://www.yamaha.com/>

Yamaha Downloads
<http://download.yamaha.com/>

Manual Development Group
© 2016 Yamaha Corporation

Published 10/2016 NV-B0

WXC-500M/RU